

КЕРІВНИЦТВО З ЕКСПЛУАТАЦІЇ



Побутовий кондиціонер СЕРІЯ VITAL PLUS







CH-S07FTXF6
CH-S09FTXF6
CH-S12FTXF6
CH-S18FTXF6
CH-S24FTXF6

Для тривалої роботи виробу, будь ласка, уважно прочитайте і збережіть цю інструкцію
Розроблено Cooper & Hunter International Corporation, Маямі, штат Флорида, США

www.cooperandhunter.com

ПОЯСНЕННЯ СИМВОЛІВ

 ОБЕРЕЖНО 	Цей символ вказує на ризик смерті або серйозної травми.
 УВАГА 	Цей символ вказує на ризик травми або матеріального збитку.
 ПРИМІТКА	Позначає важливу, але не пов'язану з будь-якою небезпекою, інформацію, яка використовується для попередження про ризик матеріального збитку.

УМОВИ, ЗА ЯКИХ ВИРОБНИК ЗВІЛЬНЯЄТЬСЯ ВІД ВІДПОВІДАЛЬНОСТІ



Виробник не несе відповідальність за травми або матеріальний збиток, викликані наступними причинами:

1. Пошкодження пристрою, внаслідок неправильного використання;
2. Зміна конструкції, обслуговування або використання пристрою зі сторонніми обладнанням, не дотримуючись інструкції виробника;
3. Якщо після перевірки виявиться, що дефект пристрою напряму викликаний агресивним газом;
4. Якщо після перевірки виявляється, що дефекти пов'язані з неправильною роботою під час транспортування пристрою;
5. Експлуатація, ремонт та обслуговування пристрою без дотримання інструкцій з експлуатації або відповідних правил;
6. Після перевірки виявляється, що проблема виникла у зв'язку з якістю або характеристиками деталей та компонентів, виготовлених іншими виробниками;
7. Збиток викликаний стихійними лихами, неналежними умовами використання або форс-мажорними обставинами.

Якщо необхідно встановити, перемістити або провести обслуговування кондиціонера, будь ласка, зверніться до дилера або в місцевий сервісний центр. Встановлювати, переміщувати та обслуговувати кондиціонер може лише призначений для цього підрозділ. В іншому випадку, такі дії можуть призвести до серйозних пошкоджень, травм або смерті. Якщо холодоагент підтікає або під час монтажу, обслуговування або демонтажу його необхідно злити, обслуговування та злив повинні виконувати сертифіковані спеціалісти або інші особи відповідно до місцевих законів та правил.

Цей пристрій не призначений для використання особами (включаючи дітей) з обмеженими фізичними, сенсорними або розумовими здібностями або з нестачею досвіду та знань, якщо вони не перебувають під наглядом або не проінструктовані відносно експлуатації пристрою особою, відповідальною за їх безпеку. Слідкуйте, щоб діти не гралися з пристроєм.

ХОЛОДОАГЕНТ

 <p>Пристрій заповнений пожежонебезпечним газом R32.</p>	 <p>Перед монтажом пристрою варто вивчити інструкцію користувача.</p>
 <p>Перед експлуатацією пристрою варто вивчити інструкцію користувача.</p>	 <p>Перед проведенням ремонтних робіт варто вивчити інструкцію користувача.</p>

- Для реалізації функції кондиціонера в системі циркулює спеціальний холодоагент. Холодоагент, який використовується, – це фторид R32, який пройшов спеціальне очищення. Он може займатися та не має запаху. Крім того, за певних умов він може призвести до вибуху. Проте займистість холодоагенту дуже низька. Підпалити його можна лише прямим вогнем.
- У порівнянні зі звичайними холодоагентами, R32 не забруднює оточуюче середовище і не шкодить озоносфері. Також він менше сприяє парниковому ефекту. R32 має дуже гарні термодинамічні характеристики, завдяки яким він дійсно є енергоефективним. Тому для заповнення блоків необхідний менший об'єм газу.



ОБЕРЕЖНО



Не використовуйте засоби для пришивдшення розморожування або засоби для чищення, не рекомендовані виробником. За необхідності ремонту зверніться до найближчого авторизованого Сервісного центру. Будь-які ремонтні роботи, які виконуються некваліфікованим персоналом, можуть бути небезпечні. Пристрій варто зберігати у приміщенні без постійно діючих джерел потенційного займання (наприклад: відкритий вогонь, працюючий газовий прилад або працюючий електричний обігрівач).

Не протикайте та не підпалюйте пристрій. Пристрій варто встановлювати, експлуатувати та зберігати в приміщенні площею не менше Xm^2 . (Щоб дізнатися площу X , див. Таблицю «а» в розділі «Безпечна робота з

займистим холодоагентом».) Пристрій заповнений займистим газом R32. Під час ремонту чітко дотримуйтеся інструкцій виробника. Майте на увазі, що холодоагенти можуть не мати запаху. Уважно прочитайте інструкцію спеціаліста.



Цей пристрій не призначений для використання особами (в тому числі дітьми) з обмеженими фізичними, сенсорними або розумовими здібностями або з нестачею досвіду та знань, якщо вони не перебувають під наглядом або не проінструктовані відносно експлуатації пристрою особою, яка відповідальна за їх безпеку. Слідкуйте, аби діти не грали с пристроєм.

1. Смуга частот, в якій працює радіобладнання: 2400-2483,5 МГц.
2. Максимальна потужність радіочастот, яка передається у смузі частот, в якій працює радіобладнання: 20 дБм.



R32: 675

Це маркування вказує на те, що цей продукт неможна утилізувати разом з іншими побутовими відходами на всій території ЄС задля уникнення можливої шкоди на-

вколишньому середовищу або здоров'ю людини від неконтрольованих відходів.

Аби сприяти повторному використанню матеріальних ресурсів, переробляти відходи варто відповідально. Щоб повернути використаний пристрій, скористайтеся системою повернення та збору або зверніться до продавця, у якого був придбаний продукт. Вони можуть прийняти пристрій на екологічно безпечну переробку.

Якщо необхідно встановити, перемістити або провести обслуговування кондиціонера, будь ласка, зверніться до дилера або до місцевого сервісного центру. Встановлювати, переміщувати або обслуговувати кондиціонер може лише призначений для цього підрозділ. В іншому випадку, такі дії можуть призвести до серйозного пошкодження, травм або смерті.

БЕЗПЕЧНА ЕКСПЛУАТАЦІЯ ЛЕГКОЗАЙМИСТОГО ХОЛОДАГЕНТА

Вимоги до кваліфікації спеціаліста з встановлення та обслуговування

- ▷ Всі робітники, залучені до роботи з холодильною системою, повинні мати діючий виданий авторитетною організацією сертифікат та визнану в галузі кваліфікацію для роботи з холодильною системою. Якщо для обслуговування та ремонту пристрою вимагається сторонній спеціаліст, він повинен працювати під наглядом особи, яка має кваліфікацію у поводженні з легкозаймистим холодагентом.
- ▷ Ремонтувати пристрій можна лише тим способом, який рекомендований його виробником.

Примітки зі встановлення

- ▷ Кондиціонер варто встановлювати у приміщенні площею не менше мінімальної допустимої. Мінімальна площа приміщення зазначена на таблиці або в «Таблиці А» далі.
- ▷ Забороняється свердлити отвір або підпалювати з'єднувальну трубку кондиціонера.
- ▷ Після встановлення в обов'язковому порядку варто провести перевірку на герметичність.

Таблиця А – Мінімальна площа приміщення (м²)

Вага газу (кг)	Підлога	Вікно	Стіна	Стеля
≤1.2	/	/	/	/
1.3	14.5	5.2	1.6	1.1
1.4	16.8	6.1	1.9	1.3
1.5	19.3	7	2.1	1.4
1.6	22	7.9	2.4	1.6
1.7	24.8	8.9	2.8	1.8
1.8	27.8	10	3.1	2.1
1.9	31	11.2	3.4	2.3
2	34.3	12.4	3.8	2.6
2.1	37.8	13.6	4.2	2.8
2.2	41.5	15	4.6	3.1
2.3	45.4	16.3	5	3.4
2.4	49.4	17.8	5.5	3.7
2.5	53.6	19.3	6	4

Примітки з технічного обслуговування

- ▷ Переконайтеся, що зона обслуговування або площа кімнати відповідає вимогам паспортної таблички.
 - Пристрій дозволяється експлуатувати у приміщеннях, які відповідають вимогам паспортної таблички.
- ▷ Переконайтеся, що зона обслуговування добре вентилується.
 - Під час роботи приміщення повинно постійно вентилуватися.
- ▷ Перевірте, чи немає в зоні обслуговування джерела або потенційного джерела вогню.
 - В зоні обслуговування пристрою відкритий вогонь недопустимий; варто встановити табличку з попередженням про заборону паління.
- ▷ Переконайтеся, що маркування на пристрої перебуває у гарному стані.
 - Замініть розпливчасті або пошкоджені попереджувальні знаки.

Зварювальні роботи

- ▷ Якщо в процесі обслуговування вам необхідно розрізати або зварити трубки системи, по яким тече холодагент, виконайте наступні дії:
 - A. Вимкніть пристрій та відключіть електропостачання.
 - B. Злийте холодагент.
 - C. Обробіть трубки вакуумним насосом.
 - D. Очистіть газом N₂.
 - E. Проведіть необхідні роботи (різання або зварювальні роботи).
 - F. Віднесіть до місця обслуговування для зварювальних робіт.
- ▷ Холодагент варто переробляти в спеціальному резервуарі для зберігання.
- ▷ Переконайтеся, що біля виходу вакуумного насоса немає джерел відкритого вогню, а приміщення добре вентилується.

Заправка пристрою холодоагентом

- ▷ Використовуйте спеціалізовані пристрої для заправки, які призначені для R32. Переконайтеся, що холодоагенти різних типів не змішуються.
- ▷ Під час заправки бак для холодоагенту повинен знаходитись у вертикальному положенні.
- ▷ Після завершення заправки системи (або у випадку часткового заповнення), наліпьте на прилад відповідну етикетку.
- ▷ Не переповнюйте балон із холодоагентом.
- ▷ Після завешення заправки та перед тестовим пуском проведіть, будь-ласка, перевірку на герметичність. У випадку витіку, потрібно знайти та усунути.

Інструкції відносно безпечного транспортування та зберігання

- ▷ Перед завантаженням та відкриттям контейнера, будь ласка, проведіть перевірку з використанням детектора легкозаймистих газів.
- ▷ Переконайтеся у відсутності джерел вогню.
- ▷ Транспортуйте та зберігайте відповідно до місцевих правил та законів.



ОБЕРЕЖНО



Встановлення

- ▷ Встановлення та обслуговування повинні виконувати кваліфіковані спеціалісти.
- ▷ Пристрій варто встановлювати відповідно до національних правил прокладання електропроводки.
- ▷ Відповідно до місцевих правил техніки безпеки, використовуйте надійне джерело живлення та автоматичний вимикач.
- ▷ Всі дроти внутрішнього та зовнішнього блоків повинні бути підключені відповідним спеціалістом.
- ▷ Перед виконанням будь-яких робіт, пов'язаних з електрикою та безпекою, обов'язково від'єднайте електроживлення.
- ▷ Переконайтеся, що джерело живлення відповідає вимогам кондиціонера.

ЗАПОБІЖНІ ЗАХОДИ

- ▷ Нестабільне електроживлення або неправильно владштована проводка можуть призвести до ураження електричним струмом, займання або несправності пристрою. Перед використанням кондиціонера під'єднайте відповідні кабелі живлення.
- ▷ Опір заземлення повинен відповідати національним правилам електробезпеки.
- ▷ Кондиціонер повинен бути правильно заземлений. Неправильне заземлення може викликати ураження електричним струмом.
- ▷ Не вмикайте живлення до завершення встановлення.
- ▷ Встановіть автоматичний вимикач.
- ▷ В іншому випадку, це може призвести до несправності.
- ▷ До стаціонарної проводки повинен бути під'єднаний всеполюсний вимикач з зазором між контактами не менше 3 мм.



УВАГА



Встановлення

- ▷ Інструкції зі встановлення та експлуатації цього пристрою надаються виробником.
- ▷ Оберіть місце, недоступне для дітей та тварин та/або рослин. Якщо таке місце підібрати неможливо, з метою безпеки встановіть огорожу.
- ▷ Внутрішній блок варто встановлювати впритул до стінки.
- ▷ Не використовуйте неналежний дріт живлення.
- ▷ Якщо довжини дроту живлення недостатньо, зверніться до постачальника за новим.
- ▷ Кондиціонер необхідно встановити таким чином, щоб після завершення встановлення вилка дроту діставала до розетки.
- ▷ Для кондиціонера з вилкою, до неї повинен бути доступ, після завершення встановлення.
- ▷ Для кондиціонера без вилки, в лінії варто встановити вимикач.

ЗАПОБІЖНІ ЗАХОДИ

- ▷ Жовто-зелений дріт – це дріт для заземлення, який неможна використовувати для інших цілей.
- ▷ Кондиціонер є електропристроєм першого класу.
- ▷ Він повинен бути заземлений, за допомогою спеціального заземлювального пристрою; роботи з заземлення повинен виконувати відповідний спеціаліст. Переконайтеся, що кондиціонер надійно заземлений, інакше це може призвести до ураження електричним струмом.
- ▷ Температура контуру холодоагента буде високою, тому не дозволяйте з'єднувальному кабелю торкатися до мідної трубки.



ОБЕРЕЖНО



Експлуатація та обслуговування

- ▷ Цим пристроєм можуть користуватися діти віком від 8 років та старше, а також особи з обмеженими фізичними, сенсорними або розумовими здібностями, а також з браком досвіду та знань, якщо вони перебувають під наглядом або проінструктовані відносно безпечного використання пристрою та розуміють пов'язані з ним небезпеки.
- ▷ Не дозволяйте дітям гратися з пристроєм.
- ▷ Діти не повинні виконувати очищення та обслуговування пристрою без нагляду.
- ▷ Якщо дріт живлення пошкоджений, тоді аби уникнути небезпеки, він повинен бути замінений виробником, сервісним агентом виробника або іншою особою з аналогічною кваліфікацією.
- ▷ Не підключайте кондиціонер до розетки, яка використовується для різних цілей. В протилежному випадку може виникнути небезпека займання.
- ▷ Під час чищення кондиціонера, обов'язково вимикайте електроживлення. В протилежному випадку, можливе ураження електричним струмом.

- ▷ Не мийте кондиціонер водою. В іншому випадку можливе ураження електричним струмом.
- ▷ Не розпилюйте воду на внутрішній блок кондиціонера. Це може призвести до ураження електричним струмом або несправності пристрою.
- ▷ Не ремонтуйте кондиціонер самостійно. Це може призвести до ураження електричним струмом або пошкодження пристрою. За необхідності ремонту кондиціонера зверніться до вашого дилера.
- ▷ Після зняття фільтра, не торкайтеся його ребер задля уникнення травм.
- ▷ Не протягуйте пальці або предмети у отвір для входу або виходу повітря. Це може призвести до травм або пошкодження пристрою.
- ▷ Тримайте пульт дистанційного управління подалі від води, інакше пульт дистанційного управління може зламатися.
- ▷ Задля уникнення деформації або вигорання, не використовуйте для сушки фільтра вогонь або фен.
- ▷ Не закривайте отвори виходу та входу повітря. Це може викликати несправність пристрою.
- ▷ Не наступайте на верхню панель зовнішнього блоку та не ставте на нього важкі предмети. Це може призвести до пошкодження пристрою або травми.
- ▷ У разі виникнення будь-якої із зазначених нижче ознак, негайно вимкніть кондиціонер та вимкніть живлення, а потім зверніться до дилера або кваліфікованого спеціаліста для обслуговування:
 - ▷ Дріт живлення перегрітий або пошкоджений.
 - ▷ Під час роботи чуто незвичний звук.
 - ▷ Автоматичний перемикач часто спрацьовує.
 - ▷ Кондиціонер має запах гарі.
 - ▷ Внутрішній блок протікає.

ВСТАНОВЛЕННЯ

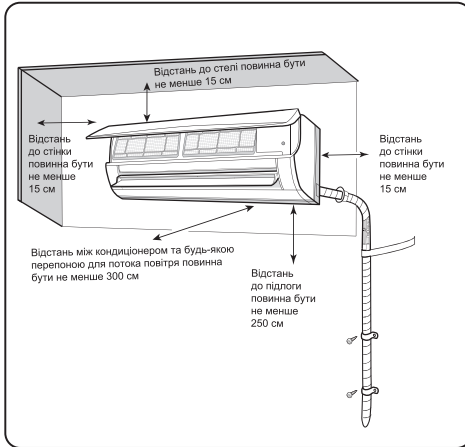

Запобіжні заходи під час монтажу та переміщення пристрою

Для забезпечення безпеки дотримуйтесь наступних правил безпеки.

⚠ ОБЕРЕЖНО ⚠

▷ Під час монтажу або переміщення блоку переконайтеся, що в контурі холодоагента немає повітря або інших речовин, окрім зазначеного холодоагента.

Присутність повітря або сторонніх речовин в контурі холодоагента викличе підвищення тиску в системі або пошкодження компресора, що може призвести до травм.

Під час монтажу або переміщення цього блоку не заправляйте кондиціонер холодоагентом, який не відповідає вказаним на табличці, або не підходить для використання в цьому кондиціонері.

В протилежному випадку, це може стати причиною порушення в роботі, механічних несправностей або навіть серйозних поломок.

▷ Якщо необхідно зібрати холодоагент під час переміщення або ремонту агрегату, переконайтеся, що агрегат працює в режимі

⚠ ОБЕРЕЖНО ⚠

охладження. Повністю закрийте клапан на боці високого тиску (клапан рідини). Приблизно через 30–40 секунд повністю закрийте клапан на стороні низького тиску (клапан газу), негайно припиніть роботу агрегату та вимкніть живлення. Зверніть увагу, що час для збору холодоагента не повинен перевищувати 1 хвилину.

Якщо збір холодоагента займає надто багато часу, всередину може потрапити повітря, що може викликати підвищення тиску або поломку компресора, що призведе до несправності.

▷ Під час збору холодоагента, перш ніж від'єднувати магістральну трубку, переконайтеся, що клапан рідини та клапан газу повністю закриті, а живлення вимкнено.

Якщо запустити компресор при відкритому запірному клапані та від'єднаній магістральній трубці, всередину може потрапити повітря, що може викликати підвищення тиску або поломку компресора, що призведе до несправності.

▷ Під час монтажу агрегату, перед запуском компресора переконайтеся, що сполучна трубка надійно приєднана.

Якщо запустити компресор при відкритому запірному клапані та від'єднаній магістральній трубці, всередину може потрапити повітря, що може викликати підвищення тиску або поломку компресора, що призведе до несправності.

▷ Забороняється встановлювати пристрій в місцях, де можливе протікання агресивного або легкозаймистого газу.

Якщо навколо пристрою є витікання газу, це може призвести до вибуху та інших нещасних випадків.

▷ Не використовуйте подовжувачі. Якщо електричний дріт недостатньо довгий, зверніться до місцевого авторизованого Сервісного центру та попросіть замінити дріт на належний.

ВСТАНОВЛЕННЯ



ОБЕРЕЖНО

Поганий контакт може призвести до ураження електричним струмом або займання.

- ▷ Використовуйте для електричних з'єднань між внутрішнім та зовнішнім блоками тільки зазначені в інструкції типи дротів. Надійно їх зафіксуйте, щоб на клеммах не виникало зовнішніх напруг.

Електричні дроти з недостатньою ємністю, неправильне з'єднання дротів та ненадійні клеми дротів можуть призвести до ураження електричним струмом або пожежі.

Інструменти, необхідні для монтажу

1. Вимірювач рівня
2. Викрутка
3. Перфоратор
4. Свердлильна голівка
5. Вальцовка
6. Гайковий ключ
7. Розвідний ключ
8. Труборіз
9. Детектор протікання
10. Вакуумний насос
11. Манометрична станція
12. Мультиметр
13. Внутрішній шестигранний ключ
14. Рулетка



ПРИМІТКА

- ▷ Для монтажу пристрою зверніться до місцевого дилера.
- ▷ Не використовуйте неналежний дріт електроживлення.

ВИБІР МІСЦЯ ДЛЯ МОНТАЖУ

Основні вимоги

Становлення пристрою у наступних місцях може викликати несправність. Якщо це неминуче, зверніться до місцевого дилера:

1. Місце з потужними джерелами тепла, парами, легкозаймистими або вибухонебезпечними газами або летючими речовинами у повітрі.
2. Місце встановлення високочастотних приладів (наприклад, зварювальний апарат, медичне обладнання).
3. Приміщення на узбережжі.
4. Місце з високою концентрацією масла або парів у повітрі.
5. Місце з високою концентрацією сірководню.
6. Інші місця з особливими обставинами.
7. Забороняється встановлювати прилад в пральнях.
8. Не допускається установка на нестійкій або рухомій базовій конструкції (наприклад, у вантажівці) або в агресивному середовищі (наприклад, на хімічному заводі).

Внутрішній блок

1. Біля отворів входу та виходу повітря не повинно бути перешкод.
2. Оберіть місце, де водний конденсат зможе легко розсіюватися, та не буде заважати іншим людям.
3. Обране місце повинно бути зручним для підключення зовнішнього блоку, та поруч з розеткою.
4. Обране місце повинно бути недоступним для дітей.
5. Обране місце повинно витримувати вагу внутрішнього блоку та не повинно збільшувати шум та вібрацію.
6. Кондиціонер повинен бути встановлений на висоті 2,5 м над підлогою.
7. Не встановлюйте внутрішній блок безпосередньо над будь-якими електроприладами.
8. Намагайтеся встановлювати кондиціонер подалі від люмінесцентних ламп.

ВИБІР МІСЦЯ ДЛЯ МОНТАЖУ

Техніка безпеки

1. Під час монтажу кондиціонера, необхідно дотримуватися правил електробезпеки.
2. Відповідно до місцевих правил техніки безпеки, використовуйте затверджений для цієї мети дріт живлення та вимикач.
3. Переконайтеся, що джерело живлення відповідає вимогам кондиціонера. Нестабільне живлення або неправильне підключення призведе до несправності. Будь ласка, встановіть належні кабелі живлення перед використанням кондиціонера.
4. Правильно підключіть фазу, нульовий дріт та заземлювальний дріт розетки.
5. Перед виконанням будь-яких робіт, пов'язаних з електрикою та безпекою, обов'язково відключайте електроживлення.
6. Не підключайте живлення до завершення монтажу.
7. Якщо шнур живлення пошкоджено, його має замінити виробник, його сервісний агент або особа з аналогічною кваліфікацією, щоб уникнути небезпеки.
8. Температура контуру холодоагенту буде високою, тому не дозволяйте з'єднувальному кабелю торкатися мідної трубки.
9. Пристрій варто встановлювати відповідно до національних стандартів електробезпеки.

Вимоги стосовно заземлення

1. Кондиціонер є електроприладом першого класу. Він повинен бути заземлений за допомогою спеціального заземлювального пристрою. Роботи з заземлення повинен виконувати відповідний спеціаліст. Переконайтеся, що кондиціонер надійно заземлений, інакше це може призвести до ураження електричним струмом.
2. Жовто-зелений дріт – це заземлювальний дріт, який не можна використовувати для інших цілей.
3. Опір заземлення має відповідати локальним стандартам електробезпеки.
4. Пристрій повинен бути розташований таким чином, щоб до нього був доступ.
5. До стаціонарних дротів повинен бути підключений всеполюсний вимикач з зазором між контактами не менше 3 мм.

МОНТАЖ ВНУТРІШНЬОГО БЛОКУ

Крок 1:

Оберіть місце монтажу

Рекомендуйте клієнту місце монтажу; погодьте місце монтажу з клієнтом.

Крок 2:

Встановіть пластину для настінного монтажу

1. Повісьте пластину для настінного монтажу на стіну; відрегулюйте горизонтальне положення за допомогою вимірювача рівня, а потім позначте отвори для гвинтів на стіні.
2. Просвердліть отвори для гвинтів, за допомогою перфоратору (розмір свердильної голівки повинен бути таким самим, як і пластикові дюбелі, які використовуються), встановіть дюбелі в отвори.
3. Закріпіть пластину для настінного монтажу на стіні гвинтами; потім перевірте, чи надійно вона встановлена. Якщо дюбелі встановлені в отвори нещільно, просвердліть нові отвори для кріплення поблизу.

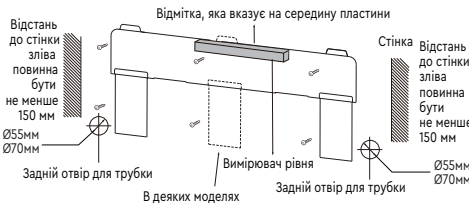

Крок 3:

Підготовка отвору для трубопроводу

1. Оберіть, де буде розташовуватися отвір для трубопроводу, відповідно до напрямку дренажної трубки. Він повинен бути трохи нижче настінної пластини, як зазначено нижче.



ПРИМІТКА

- ▷ Вказана монтажна пластина тільки для прикладу, фактичний вигляд пластини може відрізнятись.
- ▷ Приймати рішення про кількість та стан гвинтів для кріплення варто, виходячи з фактичних обставин.

2. Після закінчення встановлення потягніть за монтажну пластину, щоб переконатися, що вона надійно закріплена. Зусилля повинно розподілятися на гвинти рівномірно.
3. В обраному місці зробіть отвір для трубки діаметром 55 або 70 мм. Для забезпечення плавного зливу рідини, отвір повинен бути злегка нахилений в зовнішню сторону під кутом 5-10°.



ПРИМІТКА

- ▷ Зверніть увагу та прийміть відповідні заходи для запобігання потраплянню пилу під час підготовки отвору.

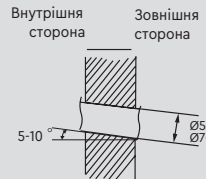

Крок 4:

Підготовка отвору для дренажної трубки

1. Трубка може відводити рідину вправо, вправо назад, вліво або вліво назад.

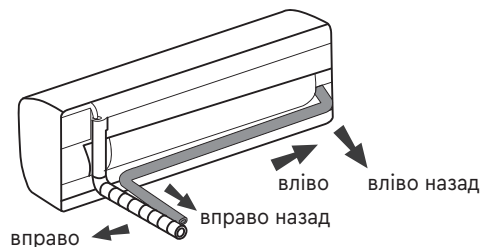

МОНТАЖ ВНУТРІШНЬОГО БЛОКУ

2. Обираючи, звідки буде йти трубка – зліва чи справа, виріжте відповідний отвір в нижній частині корпусу.

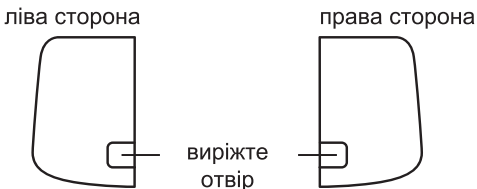

Крок 5:

Під'єднайте трубку до внутрішнього блоку

1. Направте з'єднання трубки у відповідний роз'єм.
2. Попередньо рукою затягніть накидну гайку.

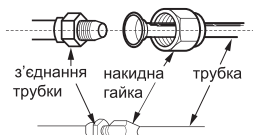

3. Налаштуйте затягувальне зусилля, відповідно до наступної таблиці. Помістіть накидний ключ на з'єднання трубки та надіньте динамометричний ключ на гайку. Затягніть гайку динамометричним ключем.

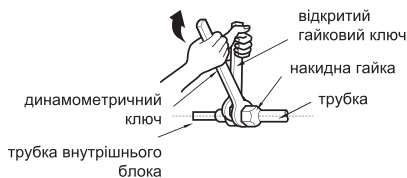

Діаметр шестигрунтової гайки	Затягувальне зусилля (Нм)
1/4"	15~20
3/8"	30~40
1/2"	45~55
5/8"	60~65
3/4"	70~75

4. Оберніть внутрішню трубку та стик з'єднаної трубки ізоляцією, потім обмотайте стрічкою.

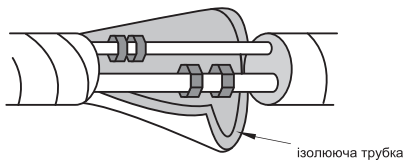

Крок 6:

Встановіть зливний шланг

1. Під'єднайте зливний шланг до дренажної трубки внутрішнього блоку.

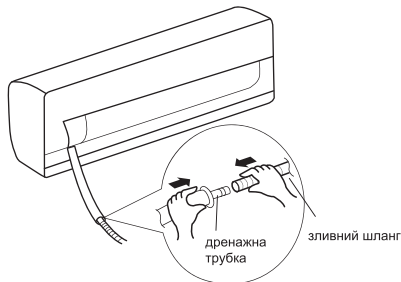

2. Оберніть стик стрічкою.

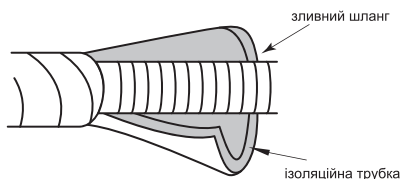
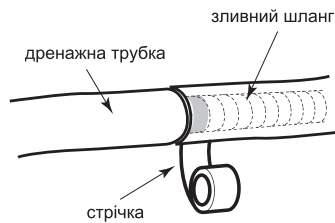

ПРИМІТКА

- ▷ Щоб запобігти конденсації, оберніть дренажний шланг, в приміщенні, ізоляційною трубною.
- ▷ Дюбелі не передбачені.

МОНТАЖ ВНУТРІШНЬОГО БЛОКУ

Крок 7:

Під'єднайте дрід живлення внутрішнього блоку



ПРИМІТКА

- ▷ Всі дроти, внутрішнього та зовнішнього блоків, повинен підключати спеціаліст.
- ▷ Якщо довжини дроту живлення недостатньо, зверніться до постачальника за новим. Уникайте подовження дроту за допомогою подовжувача.
- ▷ Кондиціонер необхідно встановити таким чином, щоб після завершення встановлення вилка дроту діставала до розетки.
- ▷ Для кондиціонера без вилки в лінію повинен бути встановлений автоматичний вимикач. Автоматичний вимикач повинен мати всі полюси, а відстань між контактами повинна бути більше 3 мм.

1. Відкрийте панель, витягніть шуруп з кришки, яка закриває електропроводку, та зніміть кришку.

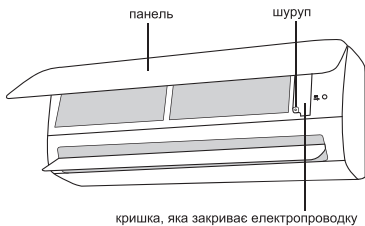

2. Протягніть дрід живлення через отвір для кабелю, на задній стороні внутрішнього блоку, а потім витягніть його з передньої сторони.

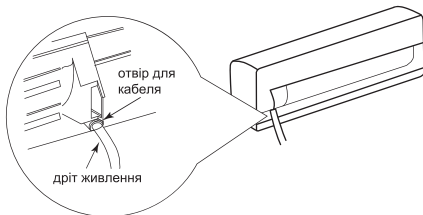

3. Зніміть затискач для проводу; підключіть дрід живлення до клеми проводки згідно кольору; затягніть гвинт, потім закріпіть дрід живлення затискачем.

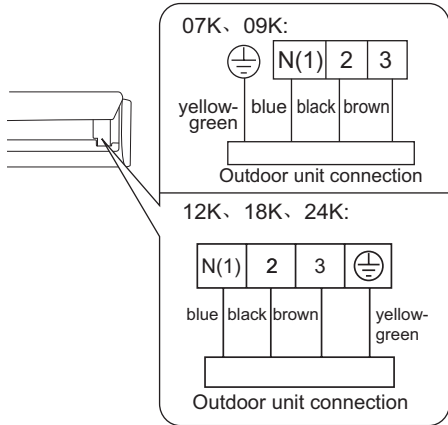

ПРИМІТКА

- ▷ Схема проводки призначена виключно для ілюстративних цілей, фактичний вигляд може відрізнятись.

4. Поставте кришку, що закриває електропроводку, на місце, та затягніть шурупи.
5. Закрийте панель.

МОНТАЖ ВНУТРІШНЬОГО БЛОКУ

Крок 8:

Фіксація магістрального трубопроводу

1. Зафіксуйте з'єднувальну трубку, дрід живлення та зливний шланг стрічкою.

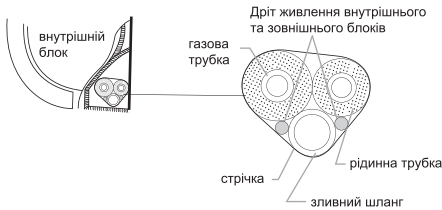

2. Фіксуючи зливний шланг та дрід живлення, залиште якусь довжину для установки. Зафіксувавши деяку довжину шланга та дроту живлення разом, відокремте дрід живлення внутрішнього блоку, а потім зливний шланг.

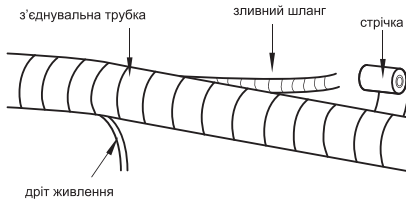

3. Надійно закріпіть їх стрічкою.
4. Трубки для рідини та газу, в кінці, повинні бути обгорнуті стрічкою окремо.



ПРИМІТКА

- ▷ Дрід живлення та дрід управління не можна перехрещувати або змотувати разом.
- ▷ Зливний шланг слід зафіксувати знизу.

Крок 9:

Встановлення внутрішнього блоку

1. Вставте змотану магістраль в штробу та пропустіть через отвір в стіні.
2. Повісьте внутрішній блок на монтажну пластину для настінного монтажу.
3. Герметизуйте зазор між трубами та отвором у стіні ущільнювальною гумкою.
4. Закріпіть магістраль.
5. Переконайтеся, що внутрішній блок встановлений міцно та щільно прилягає до стіни.

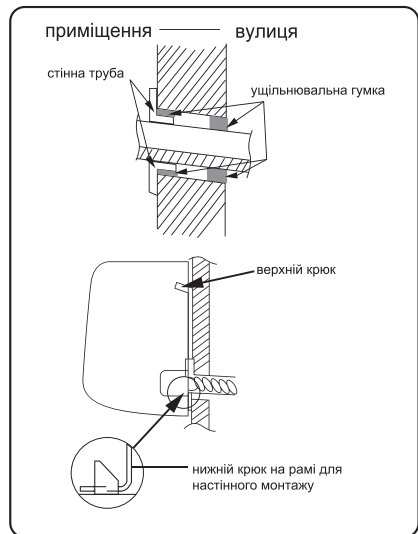

ПРИМІТКА

- ▷ Щоб уникнути перетискання зливного шлангу, його не слід обертати стрічкою занадто туго.

ЧИЩЕННЯ ТА ОБСЛУГОВУВАННЯ ВНУТРІШНЬОГО БЛОКУ

⚠ ОБЕРЕЖНО ⚠

- ▷ Перед чищенням кондиціонера, аби уникнути ураження електричним струмом, вимкніть кондиціонер та відключіть живлення.
- ▷ Аби уникнути ураження електричним струмом, не мийте кондиціонер водою.
- ▷ Не використовуйте для чищення кондиціонера летючі рідини.
- ▷ Також не використовуйте летючі рідини, рідкі або агресивні засоби для очищення кондиціонера та не бризкайте на нього воду або будь-яку іншу рідину, оскільки це може пошкодити пластикові деталі та стати причиною ураження електричним струмом.

Чищення поверхні внутрішнього блоку

Якщо поверхня внутрішнього блоку забруднена, рекомендується протерти її м'якою сухою або вологою тканиною.



ПРИМІТКА

- ▷ Для того, аби очистити панель кондиціонера, знімати її не потрібно.

Очищення фільтра

1. Відкрийте панель.

Відкрийте панель під певним кутом, як показано на малюнку.

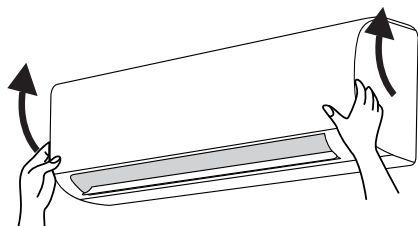

2. Зніміть фільтр.

Зніміть фільтр, як показано на малюнку.

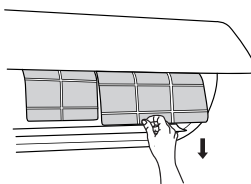

3. Очистіть фільтр.

- Для очищення фільтра використовуйте пилословловач або воду.
- Якщо фільтр дуже брудний, промийте його водою (температурою нижче 45°C), а потім помістіть в темне та прохолодне місце для просушування.

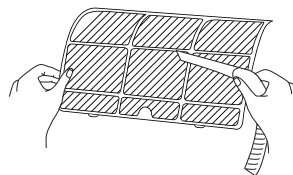

4. Встановіть фільтр

Встановіть фільтр та щільно закрийте кришку панелі.

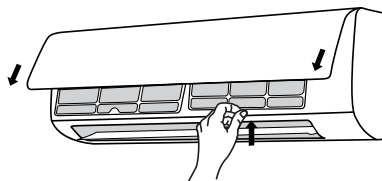

⚠ ОБЕРЕЖНО ⚠

- ▷ Фільтр варто очищати кожні три місяці. Якщо в робочому середовищі багато пилу, чистку можна проводити частіше.
- ▷ Після зняття фільтра, задля уникнення травм, не торкайтеся ребер теплообмінника.
- ▷ Не сушіть фільтр над вогнем або за допомогою фену, оскільки це може викликати деформацію або стати причиною займання.



ПРИМІТКА

Перевірка перед сезоном використання

1. Перевірте, чи не заблоковані ваші отвори для входу та виходу повітря.
2. Переконайтеся, що автоматичний вимикач, вилка та розетка у хорошому стані.
3. Перевірте чистоту фільтра.
4. Перевірте, чи не пошкоджений монтажний кронштейн зовнішнього блоку чи немає корозії. Якщо є, зверніться до дилера.
5. Перевірте, чи не пошкоджена дренажна трубка.

Перевірка після сезону використання

1. Відключіть живлення.
2. Очистіть фільтр та панель внутрішнього блоку.
3. Перевірте, чи не пошкоджений монтажний кронштейн зовнішнього блоку чи немає корозії. Якщо є, зверніться до дилера.

Примітка про переробку

1. Більшість пакувальних матеріалів підлягають вторинній переробці. Їх варто утилізувати у відповідному пункті утилізації.
2. Якщо ви хочете утилізувати кондиціонер, зверніться до місцевого дилера або сервісного центру, щоб дізнатися про те, як правильно це зробити.

КОД ПОМИЛКИ

Код помилки

Якщо кондиціонер перестає працювати нормально, індикатор температури на внутрішньому блоці буде блимати, відображаючи відповідний код помилки. У списку нижче наведені визначення кодів помилок.

Код помилки	Спосіб вирішення проблеми
E1, E5, E6, E8, H3, H6, U8	Усунути проблему можна за допомогою перезапуску кондиціонера. Якщо усунути проблему таким чином не вдалося, зверніться за допомогою до кваліфікованого спеціаліста.
C5, F0, F1, F2	Для обслуговування кондиціонера, будь ласка, зверніться до кваліфікованого спеціаліста.



ПРИМІТКА

1. Якщо відображаються інші коди помилок, зверніться за допомогою до кваліфікованого спеціаліста.

ПУНКТИ, ЯКІ ВАРТО ПЕРЕВІРИТИ ДО ЗАМОВЛЕННЯ ОБСЛУГОВУВАННЯ КОНДИЦІОНЕРА

Загальний аналіз

Перед тим, як замовляти обслуговування кондиціонера, будь ласка, проведіть перевірку за пунктами, переліченими далі. Якщо проблему не вдалося вирішити, зверніться до місцевого дилера або кваліфікованого спеціаліста

ПУНКТИ, ЯКІ ВАРТО ПЕРЕВІРИТИ ДО ЗАМОВЛЕННЯ ОБСЛУГОВУВАННЯ КОНДИЦІОНЕРА

Що сталося?	Варто перевірити	Вирішення проблеми
Внутрішній блок не приймає сигнал пульта дистанційного керування або пульт дистанційного керування не надсилає жодних сигналів.	Чи є сильні перешкоди (наприклад, статична електрика, стабільна напруга)?	Витягніть вилку. Приблизно через 3 хвилини вставте вилку в розетку, а потім знову ввімкніть пристрій.
	Чи не знаходиться пульт дистанційного керування за межами діапазону прийому сигналу?	Дальність прийому сигналу становить 8м.
	Чи є на шляху сигналу перешкоди?	Усуньте перешкоди.
	Чи спрямований пульт дистанційного керування на віконце прийому?	Оберіть правильний кут та направте пульт дистанційного керування на віконце прийому сигналу на внутрішньому блоці.
	Чутливість пульта дистанційного керування; чи немає нечіткості відображення символів на дисплеї? чи не відсутнє відображення?	Перевірте батарейки. Якщо заряд батарейок занадто низький, замініть їх.
3 внутрішнього блоку не виходить повітря.	Під час роботи з пультом дистанційного керування, відображається на дисплеї будь-що?	Перевірте, чи не пошкоджений пульт дистанційного керування. Якщо так, замініть його.
	Отвори входу або виходу повітря на внутрішньому блоці заблоковані? У режимі обігріву, досягається задана температура в приміщенні?	Піднесіть пульт дистанційного керування до внутрішнього блоку. Вимкніть люмінесцентну лампу та спробуйте знову. Усуньте перешкоди.
Кондиціонер не працює.	Режим обігріву увімкнений щойно?	Після досягнення заданої температури внутрішній блок перестає видувати повітря. Щоб уникнути видування холодного повітря внутрішній блок запускається з затримкою в кілька хвилин, що є нормальним явищем.
	Пропала електрика?	Зачекайте, поки постачання електроенергії відновиться.
	Штепсельна вилка входить в розетку нещільно?	Витягніть та знову вставте вилку.
	Спрацював автоматичний вимикач або перегорів запобіжник?	Попросіть спеціаліста замінити автоматичний вимикач або запобіжник.
	Електропроводка несправна? Кондиціонер перезапустився відразу після зупинки роботи?	Попросіть спеціаліста замінити її. Зачекайте 3 хвилини, а потім знову увімкніть кондиціонер.
3 отвору для виходу повітря внутрішнього блоку виходить туман.	Чи правильно налаштовані функції пульта дистанційного керування?	Скиньте налаштування.
	У приміщенні висока температура та вологість?	Повітря в приміщенні швидко охолоджується. Через деякий час температура та вологість в приміщенні знизяться, та туман зникне.
Відчутні запахи	Чи є джерело запаху, наприклад, меблі, цигарка та інш.?	Усуньте джерело запаху. Очистіть фільтр.
Неможливо відрегулювати встановлену температуру	Чи не перевищує температура, яку ви хочете встановити, діапазон встановлення температури?	Діапазон налаштування температури: 16 °C ~ 30 °C.
Охолодження (обігрів) не дуже ефективні	Напруга занадто низька?	Зачекайте, поки напруга не повернеться в норму.
	Фільтр брудний? Встановлена температура знаходиться в дозволеному діапазоні?	Очистіть фільтр. Відрегулюйте температуру.
Кондиціонер працює ненормально	Двері або вікно відкриті? Чи є перешкоди, такі як грім, працюючі бездротові пристрої і т.д.?	Зачиніть двері або вікно. Вимкніть живлення, знову увімкніть живлення, а потім знову увімкніть пристрій.
Чується звук «води, яка тече»	Кондиціонер був щойно увімкнений або вимкнений?	Шум – це звук руху холодоагенту всередині блоку кондиціонера, що є нормальним явищем.
Чути тріск	Кондиціонер був щойно увімкнений або вимкнений?	Це звук тертя, викликаний розширенням та/або стисканням панелі або інших частин через зміни температури.

⚠ ОБЕРЕЖНО ⚠

У разі виникнення будь-якого із зазначених нижче явищ, негайно вимкніть кондиціонер та вимкніть живлення, а потім зверніться до дилера або кваліфікованого спеціаліста для обслуговування.

- ▷ Дріт живлення перегрітий або пошкоджений.
- ▷ Під час роботи чути звук, якого не повинно

бути.

- ▷ Автоматичний вимикач часто спрацьовує.
- ▷ Кондиціонер видає запах гарі.
- ▷ Внутрішній блок протікає.

Не ремонтуйте та не встановлюйте кондиціонер самостійно.

Якщо кондиціонер працює в ненормальних умовах, це може привести до несправності, ураження електричним струмом або стати причиною пожежі.

КОНСТРУКЦІЯ ВНУТРІШНЬОГО БЛОКУ

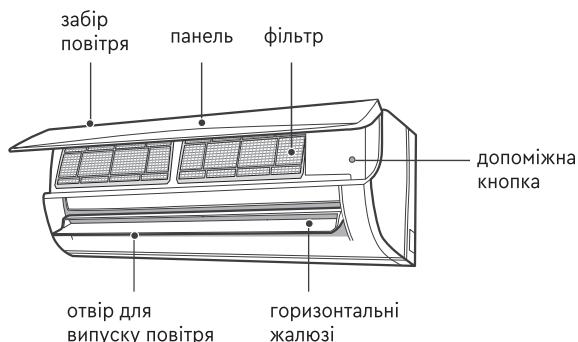

ЗОВНІШНІЙ ДИСПЛЕЙ

Індикатор температур	26
Індикатор увімкнення	⏻



ПРИМІТКА

- ▷ Дивись реальний вигляд дисплея.
- ▷ Зміст реального дисплея може відрізнитися, Дивися реальний вигляд дисплея.

ПУЛЬТ ДИСТАНЦІЙНОГО КЕРУВАННЯ ТА ЙОГО ЕКСПЛУАТАЦІЯ



Кнопки на пульті дистанційного керування

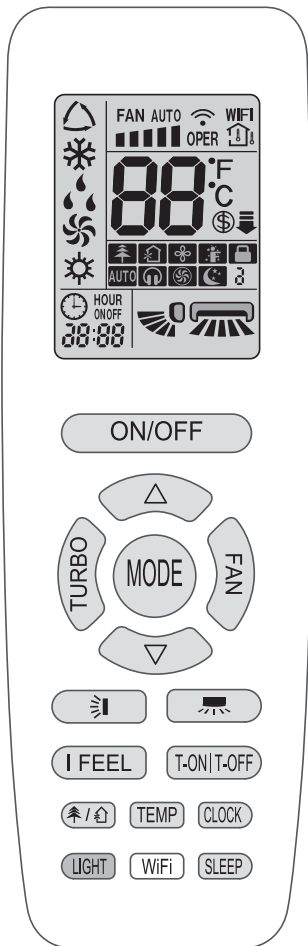

Графічні значки на екрані ПДК

FAN AUTO 	Налаштування швидкості вентилятора	
	Передача сигналу	
	Функція X-FAN	
	Встановлення температури	
Темп. тип дисплея 	Температура в приміщенні	
	Температура зовні.	
Режим роботи 	Автоматичний режим	
		Режим охолодження
		Режим осушення
		Режим вентиляції
	Режим обігріву	
	Налаштування температури	
	Функція обігріву 8°C	
	Режим здоров'я	
	Функція очищення	
	Функція I Feel	
T-ON T-OFF	Таймер ON / Таймер OFF	
	Налаштування годинника	
	Коливання жалюзі ліворуч-праворуч	
	Коливання жалюзі вгору-вниз	
	Захист від дітей	
	Турбо режим	
	Режим сну	
	Тихий режим	
	Годинник	

ПУЛЬТ ДИСТАНЦІЙНОГО КЕРУВАННЯ ТА ЙОГО ЕКСПЛУАТАЦІЯ



ПРИМІТКА

- ▷ Це пульт дистанційного керування загальнопризначення. Його можна використувати, також, для багатофункціональних кондиціонерів. Якщо на пульті натиснути кнопку, яка відповідатиме функції, якої ця модель не має, пристрій продовжить працювати в колишньому режимі.
- ▷ Після увімкнення живлення кондиціонер видає звук. Індикатор живлення/зображення/переходить в положення ON. Після цього ви можете управляти кондиціонером за допомогою пульта дистанційного керування.
- ▷ У разі натискання кнопки на пульті дистанційного керування, коли кондиціонер знаходиться в стані «увімкнено», на дисплеї пульта значок блимне один раз, а кондиціонер видає звук «пі», що означає, що сигнал кондиціонеру був відправлений.

Кнопка «ON/OFF»

Натисніть цю кнопку, щоб увімкнути пристрій.

Натисніть цю кнопку ще раз, щоб вимкнути пристрій.

Кнопка «MODE»

Натисніть цю кнопку, щоб обрати потрібний режим роботи.

Автоматичний / Охолодження / Осушення / Вентилятор / Обігрів



- ▷ У разі вибору автоматичного режиму, кондиціонер буде працювати автоматично, відповідно до фактичної температури. Значення температури не буде відображатися та його не можна буде змінити. Натисканням кнопки FAN можна змінити швидкість обертання вентилятора. Натисканням кнопки можна відрегулювати кут обдування.











- ▷ Під час вибору режиму охолодження кондиціонер працюватиме в режимі охолодження. Натисканням кнопок або можна змінити налаштування температури. Натисканням кнопки FAN можна змінити швидкість обертання вентилятора. Натисканням кнопки можна відрегулювати кут обдування.
- ▷ Під час обрання режиму осушення кондиціонер працюватиме на низькій швидкості в режимі осушення. В режимі осушення швидкість обертання вентилятора змінити не можна. Натисканням кнопки можна відрегулювати кут обдування.
- ▷ Під час вибору режиму вентиляції, кондиціонер працюватиме лише в якості вентилятора, без охолодження та без нагрівання. Натискаючи кнопку FAN можна змінити швидкість обертання вентилятора. Натисканням кнопки можна відрегулювати кут обдування.
- ▷ Під час вибору режиму обігріву кондиціонер працює в режимі обігріву. Натисканням кнопок або можна змінити налаштування температури. Натисканням кнопки FAN можна змінити швидкість обертання вентилятора. Натисканням кнопки можна відрегулювати кут обдування.



ПРИМІТКА

- ▷ Під час увімкнення режиму обігріву, щоб уникнути видування холодного повітря, внутрішній блок затримує видування повітря на 1-5 хвилин (фактичний час затримки залежить від температури на вулиці та всередині приміщення).
- ▷ Діапазон температури, яку можна налаштувати з пульта дистанційного керування: 16 ~ 30 °C (61 - 86 °F).
- ▷ Індикатор цього режиму, в деяких моделях, відсутній.
- ▷ Кондиціонер, який призначений тільки для охолодження, не отримує сигнал режиму обігріву. Якщо ви встановлюєте режим обігріву, за допомогою пульта дистанційного керування, натисканням кнопки ON/OFF запустити пристрій не вдасться.

Кнопка «FAN»



Ця кнопка використовується для налаштування швидкості обертання вентилятора в послідовності від AUTO, , , , , , , , , , , та назад до AUTO.



ПРИМІТКА

- ▷ В режимі осушення, вентилятор обертається на низькій швидкості.
- ▷ Функція X-FAN. Утримуйте кнопку швидкості обертання вентилятора протягом 2 секунд в режимі охолодження або осушення, та на дисплеї відобразиться значок , а внутрішній вентилятор продовжуватиме роботу протягом декількох хвилин, щоб висушити внутрішній блок – навіть якщо ви вимкнете пристрій. Після активації функція X-FAN вимикається сама за замовчуванням. Функція X-FAN недоступна в автоматичному режимі, в режимі вентилятора та в режимі обігріву. Завдяки цій функції волога, яка накопичується на випарнику внутрішнього блоку, видається назовні, що допомагає уникнути виникнення плісняви.
- ▷ Після увімкнення функції X-FAN: Після вимкнення кондиціонера натисканням кнопки ON/OFF, внутрішній вентилятор продовжить роботу на низькій швидкості протягом декількох хвилин. Щоб зупинити внутрішній вентилятор протягом цього періоду, утримуйте кнопку швидкості обертання вентилятора протягом 2 секунд.
- ▷ Після вимкнення функції X-FAN: після вимкнення пристрою натисканням кнопки ON/OFF, блок буде відразу вимкнений.

Кнопка «TURBO»

В режимі охолодження або нагрівання натисніть цю кнопку, щоб переключитися в режим швидкого охолодження або швидкого нагрівання. На дисплеї пульта дистанційного керування відобразиться значок . Щоб вийти з режиму Turbo, натисніть цю кнопку ще раз – та значок  зникне. Якщо запустити цю функцію, то для швидкого охолодження або нагрівання пристрій працюватиме на надвисокій швидкості обертання вентилятора, щоб температура навколишнього середовища якомога швидше наблизилася до заданої температури.

Кнопки «▲» «▼»

Щоб збільшити або зменшити налаштовану температуру на 1 °C (°F), натисніть кнопку «▲» або «▼» один раз. Утримуючи кнопку «▲» або «▼» протягом 2 секунд, налаштовану температуру на пульті дистанційного керування можна швидко змінити на більше значення градусів. Щойно ви відпустите кнопку після закінчення налаштування, індикатор температури на внутрішньому блоці зміниться, відповідно до значення на дисплеї пульта дистанційного керування. (В автоматичному режимі температуру змінювати не можна.)

Під час налаштування функцій TIMER ON, TIMER OFF, або ЧАСИ (CLOCK), натисканням кнопок «▲» або «▼» ви можете регулювати час.

(Див. кнопки CLOCK, TIMER ON, TIMER OFF)

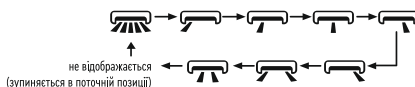

Кнопка

Натисніть цю кнопку, щоб обрати кут обдування потоку повітря вліво та вправо. Кут обдування вентилятора можна вибрати за схемою, яка наведена нижче:













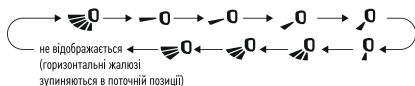



ПРИМІТКА

- ▷ Якщо натиснути та постійно утримувати кнопку більше 2 секунд, потік повітря буде коливатися вгору-вниз та вліво-вправо; якщо відпустити кнопку, коливання припиняться та буде збережено поточний стан напрямних жалюзі.
- ▷ В режимі коливання вліво-вправо, коли статус перемикається з «вимкнено» на , якщо натиснути та утримувати цю кнопку протягом 2 секунд ще раз, статус  негайно перемикається на «вимкнено». Якщо знову натиснути та утримувати цю кнопку протягом 2 секунд, зміна статусу коливання також буде залежати від наданої вище схеми перемикання.
- ▷ Функція доступна лише для деяких моделей.

Кнопка





Натисніть цю кнопку, щоб обрати кут коливання вгору-вниз. Кут обдування вентилятора можна вибрати за схемою, яка наведена нижче:



- ▷ У разі вибору «» кондиціонер автоматично вмикає вентилятор. Горизонтальні жалюзі автоматично починають похитуватися вгору-вниз, розвертаючись на максимальний кут.
- ▷ У разі вибору «      » кондиціонер запускає вентилятор, але потік повітря буде зафіксований. Горизонтальні жалюзі зупиняться в зафіксованому положенні.
- ▷ У разі вибору «  » кондиціонер запускає вентилятор, який дме під фіксованим кутом. Горизонтальні жалюзі будуть направляти повітря під встановленим кутом.
- ▷ Щоб налаштувати необхідний кут повороту, натисніть  та утримуйте кнопку 2 секунди. Досягнувши бажаного кута, відпустіть кнопку.



ПРИМІТКА

- ▷ Якщо натиснути «  » та постійно утримувати кнопку більше 2 секунд, потік повітря буде коливатися вгору-вниз та вліво-вправо; якщо відпустити кнопку, коливання припиняться та буде збережено поточний стан напрямних жалюзі.
- ▷ Якщо натиснути та постійно утримувати кнопку більше 2 секунд, потік повітря буде коливатися вгору-вниз та вліво-вправо; якщо відпустити кнопку, коливання припиняться та буде збережено поточне положення направляючих жалюзі.
- ▷ В режимі коливання вгору-вниз, коли статус перемикається з «вимкнено» на «», якщо натиснути та утримувати цю кнопку протягом 2 секунд ще раз, статус «» негайно перемикається на «вимкнено». Якщо знову натиснути та утримувати цю кнопку протягом 2 секунд, зміна статусу коливання також залежатиме від поданої вище схеми перемикання.

Кнопка «Sleep»



Натисніть цю кнопку, щоб перейти до режиму роботи SLEEP. Натисніть ще раз, щоб скасувати цю функцію. Ця функція доступна в режимі COOL, HEAT (тільки для моделей з функцією нагріву), щоб підтримувати для вас максимально комфортну температуру.

Кнопка «Wi-Fi»

Натисніть кнопку «**WiFi**», щоб увімкнути функцію WiFi, на пульті дистанційного керування з'явиться піктограма «WiFi» на пульті дистанційного керування; утримуйте кнопку «WiFi» протягом 5 секунд, щоб вимкнути функцію WiFi, піктограма «WiFi» зникне.

У вимкненому стані натисніть одночасно кнопки «**MODE**» і «**WiFi**» на 1 секунду, модуль WiFi відновить заводські налаштування.

Кнопка «I FEEL»

Натисніть цю кнопку, щоб запустити функцію **I FEEL** – на дисплеї пульта дистанційного керування відобразиться символ . Після запуску цієї функції пульт дистанційного керування передаватиме контролеру певну температуру середовища, та кондиціонер автоматично буде регулювати температуру в приміщенні відповідно до отриманих даних. Натисніть цю кнопку ще раз, аби закрити функцію – та значок  зникне.

Під час активації цієї функції пульт дистанційного керування повинен знаходитись поруч з користувачем. Не розташовуйте пульт дистанційного керування поряд з об'єктами з високою або низькою температурою, щоб уникнути неточного визначення температури середовища. Коли увімкнена функція **I FEEL**, пульт дистанційного керування повинен знаходитись в зоні, з якої він може передавати сигнали на внутрішній блок.

Кнопка «T-ON|T-OFF»

Кнопка **TIMER ON**

Кнопка «**TIMER ON**» дозволяє встановити час увімкнення. Після натискання цієї кнопки значок вникне та на дисплеї почне блимати слово «ON». Відрегулюйте налаштування **TIMER ON** кнопками «▲» та «▼». Після кожного натискання кнопки «▲» або «▼» значення налаштування буде збільшуватися або зменшуватися на 1 хв.

Утримуючи кнопку «▲» або «▼» протягом 2 секунд, ви запустите швидку перемотку значень часу – утримуйте кнопку, поки не отримаєте бажане значення.

Натисніть «**TIMER ON**» щоб підтвердити налаштування. Слово «ON» перестане блимати. Значок буде знову відобразитися. Скасування функції **TIMER ON**: за умови, що функція **TIMER ON** запущена, щоб відключити її, натисніть кнопку «**TIMER ON**».

Кнопка **TIMER OFF**

Кнопка «**TIMER OFF**» дозволяє встановити час відключення. Після натискання цієї кнопки значок зникне та на дисплеї почне блимати слово «OFF». Відрегулюйте налаштування **TIMER OFF** кнопками «▲» та «▼».

Після кожного натискання кнопки «▲» або «▼» значення налаштування буде збільшуватися або зменшуватися на 1 хв. Утримуючи кнопку «▲» або «▼» протягом 2 секунд, ви запустите швидку перемотку значень часу – утримуйте кнопку, поки не отримаєте бажане значення.

Натисніть «**TIMER OFF**» щоб підтвердити налаштування. Слово «OFF» перестане блимати. Значок буде знову відобразитися. Скасування функції **TIMER OFF**: за умови, що функція **TIMER OFF** запущена, щоб вимкнути її, натисніть кнопку «**TIMER OFF**».



ПРИМІТКА

- ▷ Незалежно від того, увімкнений кондиціонер або вимкнений, ви можете одночасно запустити і функцію **TIMER ON**, і **TIMER OFF**.
- ▷ Перед тим, як задавати налаштування функцій **TIMER ON** або **TIMER OFF**, налаштуйте час на годиннику.
- ▷ Під час запуску функції **TIMER ON** або **TIMER OFF**, вкажіть, що вони повинні діяти весь час, та кондиціонер буде вмикатися та вимикатися за налаштованої температури кожен день. Кнопка **ON/OFF** на ці налаштування не впливає. Якщо ж ця функція більш не потрібна, скасуйте її за допомогою пульта дистанційного керування.

Кнопка «CLOCK»

Натисніть цю кнопку, щоб налаштувати час. Значок  на пульті дистанційного керування почне блимати. Утримуйте кнопку «▲» або «▼» протягом 5 секунд, щоб налаштувати значення часу. Після кожного натискання кнопки «▲» або «▼» значення налаштування

буде збільшуватися або зменшуватися на 1 хв. Утримуючи кнопку «▲» або «▼» протягом 2 секунд, ви запустите швидку перемотку значень часу – утримуйте кнопку, поки не отримаєте бажане значення. Натисніть кнопку «CLOCK», щоб підтвердити вказане значення. Значок 🕒 перестане блимати.



ПРИМІТКА

▷ Годинник відображає час у режимі 24 годин. Інтервал між двома операціями не може перевищувати 5 секунд. В іншому випадку пульт дистанційного керування вийде з режиму налаштування. Функції TIMER ON|TIMER OFF працюють аналогічно.

Кнопка «LIGHT»

Натисніть цю кнопку, щоб вимкнути підсвічування дисплея на внутрішньому блоці. Щоб увімкнути підсвічування дисплея, натисніть цю кнопку ще раз.

Кнопка 🏠/🏡

Натисніть цю кнопку, щоб увімкнути або вимкнути функції оздоровлення та очищення. Натисніть цю кнопку в перший раз, щоб запустити функцію очищення; на РК-дисплеї відобразиться значок 🏠. Натисніть кнопку другий раз, щоб запустити функції оздоровлення та очищення одночасно; на РК-дисплеї відобразиться значок 🏠 та 🏡. Натисніть цю кнопку втретє, щоб скасувати функції оздоровлення та очищення одночасно. Натисніть кнопку вчетверте, щоб запустити функцію оздоровлення; на РК-дисплеї відобразиться значок 🏡.

Щоб повторити описані вище операції, натисніть кнопку ще раз.



ПРИМІТКА

▷ Ця функція доступна лише для деяких моделей.

Кнопка «TEMP»

Натиснувши цю кнопку, на дисплеї внутрішнього блоку ви зможете побачити задану температуру, температуру в приміщенні або температуру повітря на вулиці. Налаштування на пульті дистанційного керування чергуються по колу, як показано нижче:



- ▷ Обираючи на пульті дистанційного керування 🏠 або «не відображати», індикатор температури на внутрішньому блоці буде відображати задану температуру.
- ▷ Обираючи на пульті дистанційного керування 🏠, індикатор температури на внутрішньому блоці буде відображати температуру в приміщенні.
- ▷ Обираючи на пульті дистанційного керування 🏠, індикатор температури на внутрішньому блоці буде відображати температуру на вулиці.



ПРИМІТКА

- ▷ Деякі моделі кондиціонерів не підтримують відображення температури на вулиці. Тому, якщо на внутрішній блок надходить сигнал, на дисплеї відобразатиметься задана температура.
- ▷ За замовчуванням, під час увімкнення пристрою, може відобразитися задана температура. На пульті дистанційного керування дисплея немає. Стосується тільки тих моделей, внутрішній блок яких має дисплей.
- ▷ Під час вибору відображення температури в приміщенні або на вулиці, індикатор температури відображає
- ▷ відповідну температуру три або п'ять секунд, а потім автоматично перемикається на відображення заданої температури.

ОПИС ФУНКЦІЙ КОМБІНАЦІЙ КНОПОК

Функція енергозбереження

Щоб увімкнути або вимкнути функцію енергозбереження, в режимі охолодження одночасно натисніть кнопки **«TEMP»** та **«CLOCK»**. Коли функція енергозбереження запущена, на пульті дистанційного керування відображається значок «SE», а кондиціонер буде автоматично регулювати задану температуру відповідно до заводських налаштувань для досягнення найкращого ефекту енергозбереження.



Щоб скасувати функцію енергозбереження, одночасно натисніть кнопки **«TEMP»** та **«CLOCK»** ще раз.



ПРИМІТКА

- ▷ У режимі енергозбереження швидкість вентилятора за замовчуванням встановлена як автоматична швидкість, та змінити її не можливо.
- ▷ У режимі енергозбереження задану температуру змінити не можливо. Як що ви натиснете кнопку «TURBO», пульт дистанційного керування сигнал не відправить.
- ▷ Функцію сну та функцію енергозбереження одночасно запустити неможливо. Якщо в режимі охолодження була запущена функція енергозбереження, запуск режиму сну її відключить. Якщо в режимі охолодження був запущений режим сну, запуск функції енергозбереження відключить режим сну.

Функція блокування ПДК

Щоб увімкнути або вимкнути функцію блокування від дітей, одночасно натисніть кнопки **«▲»** та **«▼»**. Коли функція блокування від дітей увімкнена, на пульті дистанційного керування відображається значок . Під час використання пульта дистанційного керування значок  блимає три рази без відправлення сигналу на пристрій.

Відображення температур °C та °F

Щоб переключити відображення температури зі шкали °C на шкалу °F, коли кондиціонер буде вимкнений одночасно натисніть кнопки **«▼»** та **«MODE»**.

Функція обігріву до 8°C

▷ Щоб увімкнути або вимкнути функцію нагрівання до 8°C, в режимі обігріву одночасно натисніть кнопки **«TEMP»** та **«CLOCK»**. Коли ця функція запущена, на пульті дистанційного керування буде відображатися  та «8°C», а кондиціонер буде підтримувати нагрівання на рівні 8°C. Щоб змінити функцію нагрівання до 8°C, одночасно натисніть кнопки **«TEMP»** та **«CLOCK»** ще раз.



ПРИМІТКА

- ▷ При режимі обігріву 8°C швидкість вентилятора за замовчуванням встановлена як автоматична, та змінити її не можна.
- ▷ При режимі обігріву 8°C, задану температуру змінити не можна. Якщо ви натиснете кнопку «TURBO», пульт дистанційного керування сигнал не відправить.
- ▷ Функцію сну та функцію обігріву 8°C одночасно запустити неможливо. Якщо в режимі обігріву була запущена функція обігріву 8°C, запуск режиму сну її відключить.
- ▷ Якщо в режимі нагрівання був запущений режим SLEEP, запуск функції обігріву 8°C відключить режим сну.
- ▷ Під час відображення температури в °F на пульті дистанційного керування буде відображатися температура нагріву до 46°F.

Заміна батарейок в пульті дистанційного керування

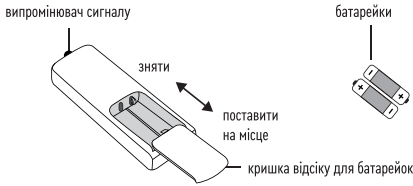

1. Натисніть на задню частину пульта дистанційного керування, помічену знаком ☰, як зазначено на малюнку, і зсуньте кришку відсіку для батарейок у напрямку стрілки.
2. Замініть дві використані батарейки (тип ААА 1,5В); перевірте полярність.
3. Встановіть кришку відсіку для батарейок на місце.



ПРИМІТКА

- ▷ Під час роботи направляйте випромінювач сигналу пульта на віконце прийому сигналу на внутрішньому блоці.
- ▷ Відстань між випромінювачем та віконцем, для прийому сигналу, повинна бути не більше 8 метрів, та між ними не повинно бути перешкод.
- ▷ Якщо в кімнаті є люмінесцентна лампа або радіотелефон, це буде створювати перешкоди для сигналу; під час роботи пульт дистанційного керування потрібно буде підносити ближче до внутрішнього блоку.
- ▷ Якщо необхідно замінити батарейки, нові батарейки вибирайте тієї ж моделі.
- ▷ Якщо ви не використовуєте пульт дистанційного керування протягом тривалого часу, витягніть батарейки.
- ▷ Якщо зображення на пульті дистанційного керування нечітке або відсутнє, замінити батарейки.

КОНСТРУКЦІЯ ЗОВНІШНЬОГО БЛОКУ

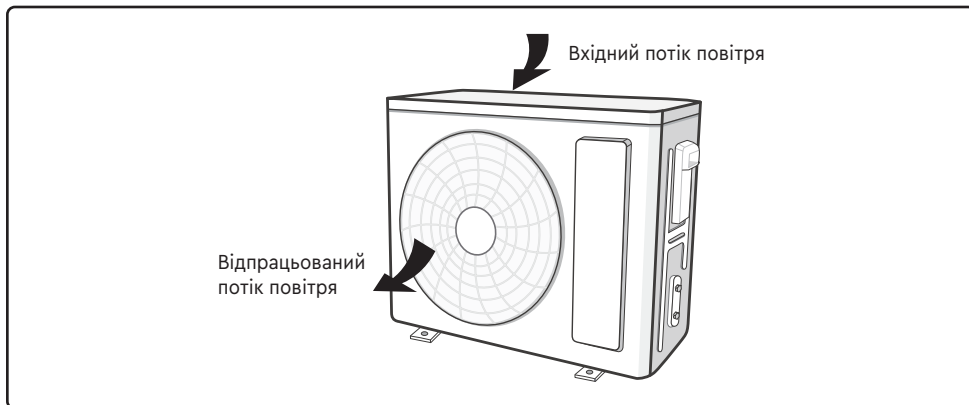

ПРИМІТКА

▷ Фактичний продукт може відрізнятися від ілюстрованого.

РЕКОМЕНДАЦІЇ ПО МОНТАЖУ ЗОВНІШНЬОГО БЛОКУ

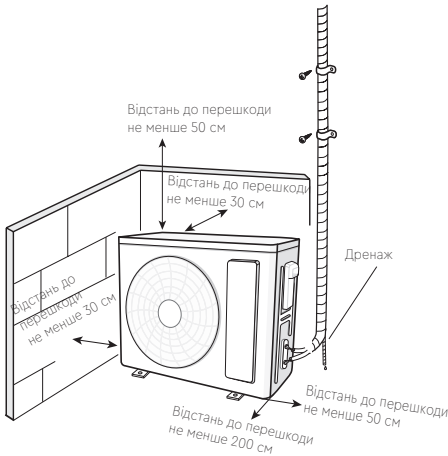

Заходи безпеки під час монтажу та переміщення пристрою

Щоб забезпечити безпеку, пам'ятайте про такі запобіжні заходи.

УВАГА

- ▷ Встановлюючи чи переміщуючи блок, переконайтеся, що контур холодоагенту не містить повітря чи інших речовин, окрім зазначеного холодоагенту.

Будь-яка присутність повітря або іншої сторонньої речовини в контурі холодоагенту призведе до підвищення тиску в системі або розриву компресора, що призведе до травм.

- ▷ Встановлюючи або переміщуючи цей пристрій, не заправляйте холодоагент, який не відповідає зазначеному на паспортній табличці, або непридатний холодоагент.

Інакше це може спричинити ненормальну роботу, неправильні дії, механічну несправність або навіть серйозну аварію.

- ▷ Якщо під час переміщення чи ремонту блоку необхідно зібрати холодоагент,

УВАГА

переконайтеся, що пристрій працює в режимі охолодження. Потім повністю закрийте клапан на стороні високого тиску (клапан рідини). Приблизно через 30–40 секунд повністю закрийте клапан на стороні низького тиску (газовий кран), негайно зупиніть установку та відключіть живлення. Зверніть увагу, що час збору холодоагенту не повинен перевищувати 1 хвилину.

Якщо збір холодоагенту займає надто багато часу, повітря може затягуватися, викликаючи підвищення тиску або розрив компресора, що призведе до травм.

- ▷ Перед від'єднанням магістральної труби клапан рідини та газовий клапан повністю закриті, а живлення від'єднано.

Якщо компресор починає працювати, коли відсічний клапан відкритий, а магістральна труба ще не під'єднана, повітря буде затягуватися і може спричинити підвищення тиску або розрив компресора, що призведе до несправності.

- ▷ Встановлюючи пристрій, переконайтеся, що магістральна труба надійно під'єднана до того, як компресор почне працювати.

Якщо компресор починає працювати, коли відсічний клапан відкритий, а з'єднувальна труба ще не під'єднана, повітря буде засмоктуватись і викликати підвищення тиску або розрив компресора, що призведе до несправності.

- ▷ Заборонений монтаж в місці, де може бути витік корозійного або горючого газу.

Якщо навколо пристрою є витік газу, це може спричинити вибух та інші нещасні випадки.

- ▷ Не використовуйте подовжувачі для електричних з'єднань. Якщо електричний провід недостатньо довгий, зверніться до місцевого авторизованого сервісного центру та попросіть пра-

РЕКОМЕНДАЦІЇ ПО МОНТАЖУ ЗОВНІШНЬОГО БЛОКУ

 УВАГА 
вильний електричний провід.

Погане підключення може призвести до ураження електричним струмом або пожежі.

- ▷ Використовуйте вказані типи проводів для електричних з'єднань між внутрішнім і зовнішнім блоками. Міцно затисніть дроти, та їх клемі.

Електричні дроти з недостатньою пропускнуою здатністю, неправильне з'єднання проводів і ненадійні клемі можуть спричинити ураження електричним струмом або пожежу.

Інструменти, необхідні для монтажу

1. Вимірювач рівня
2. Викрутка
3. Перфоратор
4. Свердлильна голівка
5. Вальцовка
6. Гайковий ключ
7. Розвідний ключ
8. Труборіз
9. Детектор протікання
10. Вакуумний насос
11. Манометрична станція
12. Мультиметр
13. Внутрішній шестигранный ключ
14. Рулетка

**ПРИМІТКА**

- ▷ Для монтажу пристрою зверніться до місцевого дилера.
- ▷ Не використовуйте неналежний дріт електроживлення.

ВИБІР МІСЦЯ ДЛЯ МОНТАЖУ**Основні вимоги**

Встановлення пристрою в таких місцях може призвести до несправності. Якщо цього неможливо уникнути, зверніться до місцевого дилера:

1. Місце з сильними джерелами тепла, випарами, легкозаймистим або вибухонебезпечним газом або летючими предметами, що поширюються в повітрі.
2. Місце з високочастотними приладами (наприклад, зварювальний апарат, медичне обладнання).
3. Місце біля узбережжя.
4. Місце з маслом або димом у повітрі.
5. Місце з сірчаним газом.
6. Інші місця з особливими обставинами.
7. Прилад не можна встановлювати в приміщення пральних.
8. Забороняється встановлювати його на нестійкій або рухомій базовій конструкції (наприклад, вантажівці) або в корозійному середовищі (наприклад, на хімічному заводі).

Зовнішній блок

1. Виберіть місце, де шум і потік повітря, із зовнішнього блоку, не впливатиме на довкілля.
2. Місце має бути добре вентиляованим і сухим, у якому зовнішній блок не буде піддаватися прямому впливу сонячного світла чи сильного вітру.
3. Кріплення має витримувати вагу зовнішнього блоку.
4. Переконайтеся, що встановлення відповідає вимогам схеми встановлення розмірів.
5. Виберіть місце, недоступне для дітей. На відстані від тварин і рослин. Якщо цього неможливо уникнути, встановіть огорожу з міркувань безпеки.

РЕКОМЕНДАЦІЇ ПО МОНТАЖУ ЗОВНІШНЬОГО БЛОКУ

Заходи безпеки

1. Необхідно дотримуватися правил електробезпеки під час встановлення агрегату.
2. Відповідно до локальних стандартів електробезпеки використовуйте коректну схему живлення та автомат захисту.
3. Переконайтеся, що джерело живлення відповідає вимогам кондиціонера. Будь ласка, встановіть належні кабелі живлення перед використанням кондиціонера.
4. Правильно під'єднайте провід під напругою, нульовий провід і провід заземлення розетки.
5. Обов'язково вимкніть джерело живлення перед тим як виконувати будь-які роботи, пов'язані з електрикою та технікою безпеки.
6. Не вмикайте живлення до завершення установки.
7. Якщо кабель живлення пошкоджений, його має замінити виробник, його сервісний агент або особа з аналогічною кваліфікацією, щоб уникнути небезпеки.
8. Температура контуру холодоагенту може бути високою, тому тримайте з'єднувальний кабель подалі від мідної трубки.
9. Прилад має бути встановлений відповідно до локальних правил електробезпеки.

Вимоги до заземлення

1. Кондиціонер відноситься до першого класу електричних приладів. Він повинен бути належним чином заземлений роботи мають бути виконані професіоналом. Будь ласка, переконайтеся, що він завжди заземлений, інакше це може призвести до ураження електричним струмом.
2. Жовто-зелений дріт в кондиціонері – це дріт заземлення, який не можна використовувати для інших цілей.
3. Опір заземлення має відповідати локальних стандартів електробезпеки.
4. Усі полюси вимикача з відстанню між контактами не менше 3 мм на всіх полюсах повинні бути підключені до стаціонарної проводки.
5. Прилад необхідно розташувати так, щоб була доступна вилка

Автомат захисту

Включно з автоматом захисту відповідної потужності, зверніть увагу на наступну таблицю. Автомат повинен мати функцію магнітної теплової катушки, яка може захистити від короткого замикання та перевантаження. (Увага: не використовуйте запобіжник лише для захисту ланцюга).

Модель	Автомат захисту
09K, 12K	10A
18K	16A
24K	25A

МОНТАЖ ЗОВНІШНЬОГО БЛОКУ

Крок 1:

Зафіксуйте опору зовнішнього блоку

(виберіть її відповідно до фактичної ситуації встановлення)

1. Виберіть місце установки відповідно до фасаду будинку та рекомендацій «Керуючої компанії».
2. Закріпіть опору зовнішнього блоку на обраному місці за допомогою розпірних гвинтів.

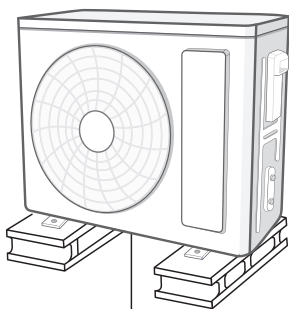

не менше 3 см над підлогою



ПРИМІТКА

- ▷ Під час встановлення вживайте достатніх заходів захисту зовнішнього блоку.
- ▷ Переконайтеся, що опора витримує принаймні чотири рази більше ваги.
- ▷ Слід встановити зовнішній блок принаймні 3 см над підлогою, щоб встановити зливний патрубок. (для моделі з нагрівальною трубою монтажна висота повинна бути не менше 20 см.)
- ▷ Для кондиціонера з потужністю охолодження 2300 Вт ~ 5000 Вт, потрібно 6 розпірних гвинтів; для блоку з потужністю охолодження 6000 Вт ~ 8000 Вт, необхідно 8 розпірних гвинтів; для кондиціонера з потужністю охолодження 10000 Вт ~ 16000 Вт, потрібні 10 гвинтів.

Крок 2:

Встановіть дренажне з'єднання

(лише для деяких моделей)

1. Під'єднайте з'єднання зовнішнього дренажу до отвору на шасі, як показано на малюнку нижче.
2. Під'єднайте зливний шланг до зливного отвору.



ПРИМІТКА

- ▷ Стосовно форми дренажного з'єднання, див інформацію відносно поточного продукту. Не встановлюйте дренаж холодній зоні. Інакше буде обмерзання, що в подальшому може призвести до несправності.

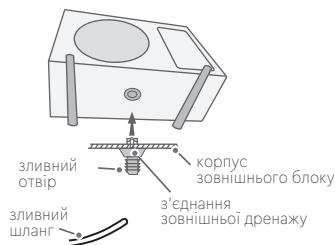

Крок 3:

Встановлення зовнішнього блоку

1. Встановіть зовнішній блок на опору.
2. Закріпіть отвори для фіксації зовнішнього блоку болтами.

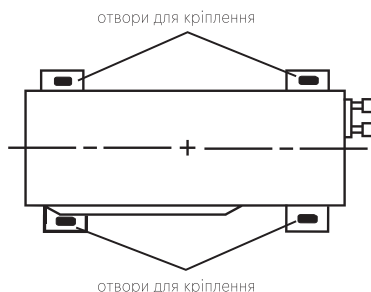

МОНТАЖ ЗОВНІШНЬОГО БЛОКУ

Крок 4:

З'єднайте труби внутрішнього та зовнішнього блоків

1. Викрутіть гвинт на правій ручці зовнішнього блоку, а потім зніміть ручку.

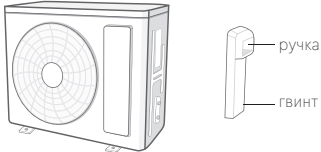

2. Зніміть гвинтовий ковпачок клапана та спрямуйте трубне з'єднання на розтруб труби.

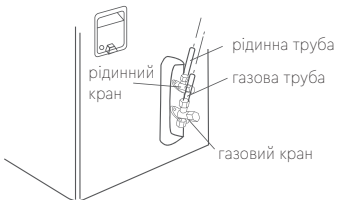

3. Попередньо затягніть накидну гайку рукою.

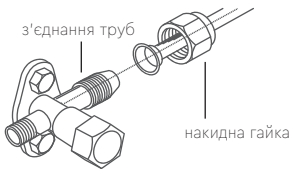

4. Затягніть накидну гайку динамометричним ключем, дотримуючись наведеної нижче таблиці.

Діаметр шестигрунтової гайки	Затягувальне зусилля (Нм)
1/4"	15~20
3/8"	30~40
1/2"	45~55
5/8"	60~65
3/4"	70~75

Крок 5:

Підключення зовнішнього електричного провіду

1. Зніміть затискач дроту; підключіть провід живлення та провід керування сигналом (тільки для блоку охолодження та обігріву) до клем електропроводки відповідно до кольору; зафіксуйте їх гвинтами.

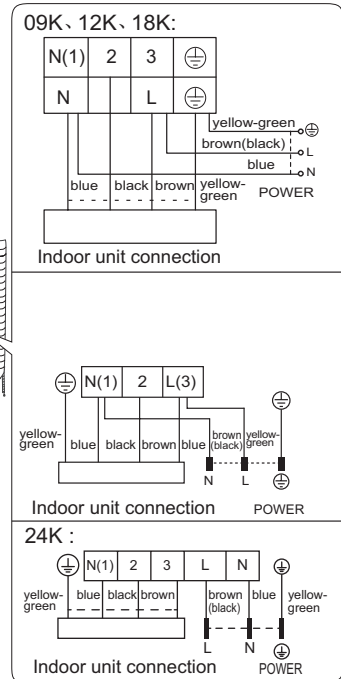

ПРИМІТКА

▷ Електрична плата лише для довідки, будь ласка, орієнтуйтеся на актуальну модель.

2. Закріпіть провід живлення та провід керування сигналом за допомогою затискача (лише для охолодження та обігріву).



ПРИМІТКА

▷ Затягнувши гвинт, злегка потягніть шнур живлення щоб перевірити, чи він міцний.
▷ Ніколи не перерізайте провід живлення, щоб збільшити або скоротити відстань.

МОНТАЖ ЗОВНІШНЬОГО БЛОКУ

Крок 6:

Встановлення дренажного шлангу

1. Труби слід розташувати уздовж стіни, зігнути коректно і можливо сховано у коробі/стіні. Мінімальний півдіаметр вигину труби становить 10 см.
2. Якщо зовнішній блок вище за отвір у стіні, ви повинні встановити U-подібний вигин на трубі перед входом труби в кімнату, щоб запобігти потраплянню води у кімнату.

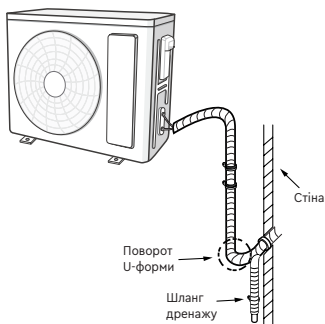

ПРИМІТКА

- ▷ Висота дренажного шлангу через стінку не повинна перевищувати вихідний отвір внутрішнього блоку.

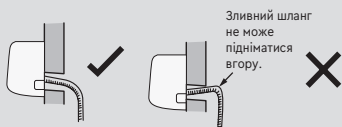

- ▷ Вихід для води не може бути розташований в воді для забезпечення гладкої зливу.



- ▷ Нахиліть шланг для водовідведення дещо вниз. Шланг для водовідведення не може бути зігнутий, піднятий або коливатися тощо.

ВИПРОБУВАННЯ ТА ЕКСПЛУАТАЦІЯ

Скористайтеся вакуумним насосом

1. Відкритіть ковпачки вентилів рідини та газу та гайку вентиля для заправки холодоагента.
2. Підключіть шланг заправки манометричної станції до вентиля для заправки холодоагента газового вентиля, а потім підключіть інший шланг – до вакуумного насоса.
3. Відкритіть вентиль на манометричній станції на повну і вакуумуйте протягом 10–15 хвилин, щоб перевірити, чи залишається тиск манометричного колектору на рівні -0,1 МПа.
4. Вимкніть вакуумний насос і спостерігайте протягом 1–2 хвилин, щоб перевірити, чи залишається тиск на манометричній станції у на рівні -0,1 МПа. Якщо тиск знижується, можливо витікання.
5. Зніміть манометричну станцію, повністю відкрийте змінний вентиль рідинного вентиля та газового вентиля за допомогою внутрішнього шестигранного ключа.
6. Затягніть гайки вентилів та вентиля для заправки холодоагента.
7. Встановіть панель знову на місце.

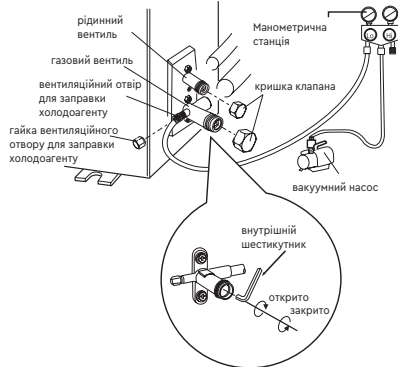

Виявлення витоків

1. **З детектором витоків:** Перевірте наявність витоків за допомогою детектора витоків.
2. **З мильною водою:** Якщо детектор витоків недоступний, використовуйте мильну воду для виявлення витоків. Нанесіть мильну воду на можливе місце витоків та тримайте мильну воду більше 3 хвилин. Якщо є повітря – бульбашки виходять, що свідчить про витік.

Перевірка після монтажу

▷ Після закінчення монтажу виконайте наступні дії:

Елементи, для перевірки	Можлива несправність
Чи надійно встановлено пристрій?	Пристрій може впасти, тремтіти або видавати шум.
Чи проводили ви тест на витік холодоагенту?	Це може спричинити недостатню потужність охолодження (нагрівання).
Чи достатньо теплоізоляції трубопроводу?	Це може спричинити утворення конденсату та стікання води.
Чи добре працює дренаж?	Це може спричинити утворення конденсату та стікання води.
Чи відповідає напруга джерела живлення напрузі, зазначеній на заводській таблиці?	Це може призвести до несправності або пошкодження деталей.
Чи правильно встановлені електропроводка і трубопровід?	Це може призвести до несправності або пошкодження деталей.
Чи надійно заземлено пристрій?	Це може спричинити втрати електроенергії.
Чи відповідає шнур живлення специфікації?	Це може призвести до несправності або пошкодження деталей.
Чи є якісь перешкоди на вході та виході повітря?	Це може спричинити недостатню потужність охолодження (нагрівання).
Чи видалено пил та інші предмети, що утворилися під час встановлення?	Це може призвести до несправності або пошкодження деталей.
Чи повністю відкриті газовий та рідинний клапани з'єднувальної труби?	Це може спричинити недостатню потужність охолодження (нагрівання).
Чи закрито вхідний і вихідний отвір трубопроводу?	Це може призвести до недостатньої потужності охолодження (нагрівання) або зайвої витрати електроенергії.

Тестовий запуск

1. Підготовка до тестового запуску.

- ▷ Клієнт приймає кондиціонер.
- ▷ Вкажіть важливі особливості роботи кондиціонера клієнтові.

2. Метод тестового запуску

- ▷ Увімкніть живлення, натиснувши кнопку ON/OFF пульта дистанційного керування, щоб почати роботу.
- ▷ Натисніть кнопку MODE, щоб вибрати AUTO, COOL, DRY, FAN і HEAT перше, чи працюють. Якщо температура навколишнього середовища нижче 16°C, кондиціонер може не почати охолоджувати.

КОНФІГУРАЦІЯ З'ЄДНУВАЛЬНОЇ ТРУБКИ

- Стандартна довжина магістральної трубки: 5 м, 7,5 м, 8 м.
- Мінімальна довжина магістральної трубки. Для агрегату зі стандартною магістральною трубою, довжиною 5м, обмежень по мінімальній довжині магістральної трубки немає. Для агрегату зі стандартною магістральною трубою довжиною 7,5 м та 8 м, мінімальна довжина – трубки становить 3 м.
- Максимальна довжина магістральної трубки наведена в таблиці нижче.

Холодопродуктивність	Максимальна довжина магістральної трубки (м)
5000 BTU/h (1465 Вт)	15
7000 BTU/h (2051 Вт)	15
9000 BTU/h (2637 Вт)	15
12000 BTU/h (7032 Вт)	20
18000 BTU/h (5274 Вт)	25
24000 BTU/h (7032 Вт)	25
28000 BTU/h (8204 Вт)	30
36000 BTU/h (10 548 Вт)	30
42000 BTU/h (12 306 Вт)	30
48000 BTU/h (14 064 Вт)	30

- Методика розрахунку додаткової кількості охолоджуючого масла та кількості холодоагенту після подовження магістральної трубки. Після збільшення довжини магістральної трубки на 10 м від стандартної довжини слід додати 5 мл охолоджуючого масла на кожні додаткові 5 м магістральної трубки. Методика розрахунку додаткової кількості холодоагенту (по рідинному трубопроводу):

(1) Додаткова кількість холодоагенту = збільшена довжина рідинної трубки* додаткова кількість холодоагенту на метр.

(2) В залежності від довжини стандартної трубки, додайте холодоагент, відповідно до зазначених в таблиці вимог. Кількість додаткового холодоагенту на метр залежить від діаметра рідинної трубки.

Додаткова кількість холодоагента R32

Розмір трубки	Дросель зовнішнього блоку		Дросель внутрішнього блоку	Газова трубка	Рідинна трубка
	Лише охолодження, обігрів (Г/М)	Охолодження та обігрів (Г/М)			
1/4"	12	16	16	3/8" або 1/2"	1/4"
1/4" або 3/8"	12	40	40	5/8" або 3/4"	1/4" або 3/8"
1/2"	24	96	80	3/4" або 7/8"	1/2"
5/8"	48	96	136	1" або 1 1/4"	5/8"
3/4"	200	200	200	-	3/4"
7/8"	280	280	280	-	7/8"



ПРИМІТКА

Додаткова кількість холодоагенту, вказана в таблиці, є рекомендованою, але не обов'язковою.

МЕТОД ПОДОВЖЕННЯ ТРУБОК



ПРИМІТКА

Неправильне подовження трубки – основна причина витoku холодоагенту. Подовжуйте трубки виключно відповідно до наступних інструкцій:

A: Відріжте трубку

- ▷ Визначте потрібну довжину труби відповідно до відстані між внутрішнім та зовнішнім блоками.
- ▷ Відріжте необхідну довжину труборізом.

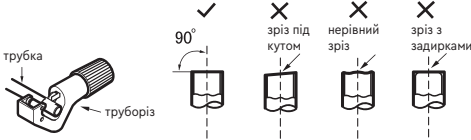

B: Видаліть задирки

- ▷ Формувальником видаліть задирки та не допускайте їх потрапляння всередину трубки.

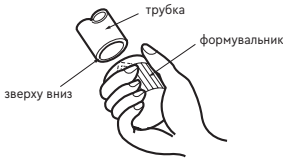

C: Зверху надіньте ізоляційну трубу, яка підходить за розміром.

D: Надіньте накидну гайку

- ▷ Посуньте накидну гайку з внутрішньої магистральної трубки та зовнішнього клапана; встановіть гайку на трубку.

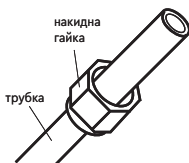

E: Вальцювання

- ▷ Зробіть вальцювання за допомогою розширювача.

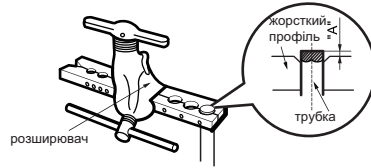

ПРИМІТКА

«A» відрізняється в залежності від діаметра: див. Таблицю нижче:

Зовнішній діаметр (мм)	A (мм)	
	Макс	Мін
Ø6 – 6,35 (¼")	1,3	0,7
Ø9 – 9,52 (⅜")	1,6	1,0
Ø12 – 12,7 (½")	1,8	1,0
Ø15,8 – 16 (⅝")	2,4	2,2

F: Огляд

- ▷ Перевірте якість вальцювання. Якщо є будь-які недоліки, знову зробіть вальцювання повторивши описані вище кроки.



ІНСТРУКЦІЯ ДЛЯ СПЕЦІАЛІСТА

Пристрої, що використовують горючі холодоагенти, слід перевіряти згідно з такими пунктами:

- ▷ чи відповідає обсяг заправленого холодоагенту ємності елементів, які використовують холодоагент;
- ▷ чи належно працює вентиляційне обладнання та випускні отвори та чи не заблоковані вони;
- ▷ якщо використовується вторинний холодильний контур, його слід перевірити на наявність холодоагенту;
- ▷ чи видиме, чи читається маркування обладнання.

Нечітке маркування та знаки слід відкоригувати;

- ▷ чи встановлена охолоджуюча трубка або компонент таким чином, що вони не будуть піддаватися впливу будь-яких речовин, які можуть викликати корозію компонентів, що містять холодоагент – якщо тільки компоненти системи не виготовлені з матеріалів, які за своєю природою стійкі до корозії або належним чином захищені від корозії.

Ремонт та обслуговування електричних компонентів повинні включати первинну перевірку безпеки та перевірку компонентів системи. Якщо присутня несправність, яка може поставити під загрозу безпеку експлуатації системи, то до мережі не можна підключати електроживлення до тих пір, поки відповідна несправність не буде усунена. Якщо несправність не може бути усунена негайно, але необхідно продовжити експлуатацію системи, слід використовувати відповідне тимчасове рішення. Про це слід повідомити власнику обладнання, аби всі залучені сторони були проінформовані.

Первинна перевірка безпеки повинна включати наступні пункти:

- ▷ чи розряджені конденсатори: перевіряти це слід безпечним способом, щоб виключити можливість іскріння;
- ▷ чи не піддаються впливу електричні компоненти та проводка під напругою під час заповнення, відновлення або продувки системи;

- ▷ чи постійне заземлення.

Перевірка наявності холодоагента.

До, та під час виконання робіт, робочу область варто перевірити відповідним детектором холодоагенту, щоб технічний спеціаліст знав про наявність потенційно токсичних або займистих речовин. Переконайтеся, що обладнання, яке використовується для виявлення витоків, підходить для використання з усіма холодоагентами, які використовуються, тобто не іскрить, належним чином герметизоване та іскробезпечне.

Наявність вогнегасника.

Якщо холодильне обладнання, або будь-які пов'язані з ним частини, будуть піддаватися будь-якої гарячій обробці, в наявності має бути відповідне обладнання пожежогасіння. Тримайте поруч сухий порошковий вогнегасник або вуглекислотний вогнегасник.

Вентиляція приміщення.

Перед тим, як відкривати систему або проводити будь-яку гарячу обробку переконайтеся, що приміщення відкрите та добре вентиляється. Вентиляція повинна тривати протягом усього періоду виконання робіт.

Вентиляція повинна безпечно розсіювати будь-який випущений холодоагент та бажано виводити його в атмосферу.

Перевірка холодильного обладнання.

Під час заміни електричних компонентів, компоненти, що встановлюються, повинні відповідати призначенню та відповідати виставленим до них вимогам.

Слід завжди дотримуватися інструкції виробника з технічного обслуговування та ремонту. У разі будь-яких сумнівів зверніться за допомогою до технічного відділу виробника.

Перевірка електричних пристроїв.

- ▷ чи розряджені конденсатори: перевіряти це слід безпечним способом, щоб виключити можливість – чи не піддаються впливу електричні компоненти
- ▷ та проводка під напругою під час заповнення, відновлення або продувки системи.

Ремонт герметичних компонентів системи.

- ▷ Під час ремонту герметичних компонентів

тів всі джерела електроживлення повинні бути відключені до того, як будуть зняті герметичні кришки і т.д.

- ▷ Якщо електроживлення обладнання під час обслуговування абсолютно необхідне, тоді в найбільш уразливих частинах системи повинно постійно працювати обладнання для виявлення витоків – щоб попередити персонал про потенційно небезпечну ситуацію.
- ▷ Особливу увагу слід приділяти тому, щоб при роботі з електричними компонентами не пошкодити обшивку та не зменшити рівень захисту. Сюди ж відноситься пошкодження кабелів, надмірна кількість з'єднань, клеми, що не відповідають вихідної специфікації, порушення герметичності, неправильна установка сальників і т. д.

Переконайтеся, що пристрій надійно закріплений.

- ▷ Переконайтеся, що ущільнювачі та герметизуючі матеріали не зносилися до такого ступеня, що більше не можуть утримувати легкозаймистий газ від протікання. Запасні частини повинні відповідати специфікаціям виробника.



ПРИМІТКА

Використання силіконового герметика може знизити ефективність деяких типів обладнання для виявлення витоків. Іскробезпечні компоненти перед роботою ізолювати не потрібно.

Ремонт іскробезпечних компонентів.

Не створюйте постійні електромагнітні або емнісні навантаження, не переконавшись, що вони не будуть перевищувати допустимі напруження та струм, дозволені для обладнання, яке використовується.

Іскробезпечні компоненти – єдині елементи системи, з якими можна працювати у разі виникнення ризику займання.

Випробувальне обладнання повинно бути належним чином відкаліброване.

Заміняйте компоненти тільки зазначеними виробником деталями. Не схвалено виробником деталі частини можуть викликати займання в разі витоку холодоагенту.

Кабелі.

Переконайтеся, що кабелі не зношені, не пошкоджені, що не піддаються надмірному тиску, вібрації, не торкаються гострих країв інших деталей та не піддаються будь-якому іншому несприятливому впливу. Під час перевірки також необхідно враховувати ефект старіння та постійну вібрацію від компресорів та вентиляторів.

Виявлення витікання легкозаймистого холодоагенту.

За жодних обставин не можна використовувати потенційні джерела займання для пошуку або виявлення витікання холодоагенту. Забороняється використовувати галогенідний пальник (або будь-який інший детектор, який використовує відкритий вогонь).

Методи виявлення витікання.

Для роботи з більшістю холодоагентів підходять рідини для виявлення витікання, однак слід уникати використання миючих засобів, що містять хлор, оскільки хлор може вступити в реакцію з холодоагентом та викликати корозію мідних трубок.

Виведення з експлуатації.

- ▷ Перед виконанням цієї процедури технічний спеціаліст повинен ретельно ознайомитися з обладнанням та всіма його деталями. Рекомендується безпечна утилізація всіх холодоагентів. У разі якщо перед повторним використанням регенованого холодоагенту потрібен аналіз, необхідно взяти пробу мастила та холодоагенту. Важливо, щоб була доступна електроенергія.
- A. Ознайомтеся з обладнанням та його роботою.
- B. Ізолюйте систему електрично.
- C. Перед тим, як приступити до процедури, переконайтеся, що:
 - ▷ є в наявності механічне підйомно-транспортне обладнання для роботи з балонами з холодоагентом;
 - ▷ всі засоби індивідуального захисту в наявності та використовуються правильно;
 - ▷ процес збору безперервно контролюється компетентною особою;
 - ▷ обладнання для збору та балони відповідають відповідним стандартам.
- D. По можливості, відкачати холодоагент з системи.

- Е. Якщо відкачати холодоагент неможливо, спорудіть колектор таким чином, щоб холодоагент можна було вилучити з різних частин системи.
- Ф. Перед забором переконайтеся, що балон перебуває на вагах.
- Г. Запустіть машину для збору та працюйте відповідно до інструкцій виробника.
- Н. Не переповнюйте балони. (Рідина повинна займати не більше 80% об'єму).
- І. Не перевищуйте максимальний робочий тиск балона, навіть на короткий час.
- Ј. Після того, як балони були належним чином заповнені та процес завершений, переконайтеся, негайно приберіть балони та обладнання з майданчика та закрийте всі запірні клапани на обладнанні.
- К. Зібраний холодоагент не можна заправляти в іншу систему охолодження, поки він не буде очищений та перевірений.

Маркування.

Обладнання повинно мати маркування, яке вказує, що воно було виведено з експлуатації та в ньому не залишилося холодоагенту. Етикетка повинна бути датована та підписана. Якщо в обладнанні містяться горючі холодоагенти, переконайтеся, що на ньому є маркування, яке вказує на це.

Збір холодоагента.

Під час видалення холодоагенту з системи – будь то для обслуговування обладнання або виведення його з експлуатації – рекомендується видаляти холодоагент максимально безпечно.

Під час перекачування холодоагенту в балони переконайтеся, що використовуються балони, які підходять для збору холодоагенту. Переконайтеся в наявності достатньої кількості балонів для збору всього зібраного з системи холодоагенту.

Переконайтеся в тому, що всі балони, які будуть використовуватися, призначені для зберігання зібраного холодоагенту та відповідним чином промарковані (тобто що це спеціальні балони для збору холодоагенту). Балони повинні бути укомплектовані запобіжним клапаном та запірними клапанами; всі клапани повинні бути в робочому стані.

До процедури збору порожні балони повинні бути вакуумовані та, по можливості,

охолоджені.

Устаткування для збору повинно бути в робочому стані, мати повний набір інструкцій, та має підходити для збору всіх холодоагентів, включаючи, якщо це актуально, легкозаймісті холодоагенти. Крім того, повинен бути в наявності справний комплект каліброваних ваг. Шланги повинні бути в належному стані та укомплектовані герметичними роз'єднувачами.

Перед використанням машини для збору холодоагенту переконайтеся, що вона знаходиться в робочому стані, належним чином обслуговується, та що всі пов'язані з нею електричні компоненти герметизовані – для запобігання займання в разі викиду холодоагенту. У разі будь-яких сумнівів проконсультуйтеся з виробником.

Відновлений холодоагент варто повернути постачальнику холодоагенту, в належному для холодоагенту балоні, з оформленням відповідного документа про передачу відходів.

Не змішуйте холодоагенти в установках для збору – та особливо в балонах.

Якщо необхідно вилучити компресори або компресорні мастила, переконайтеся, що вони відкачані до прийнятого рівня, за якого займистого холодоагента в мастилi не залишиться. Злив слід виконувати до повернення компресора постачальнику.

Для прискорення процесу, дозволяється нагрівати корпус компресора лише електричним нагрівачем. Зливати мастило з системи варто з дотриманням правил техніки безпеки.

EWPE SMART WI-FI CONTROL

Додаток Wi-Fi і налаштування

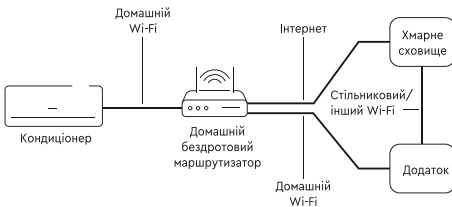

Завантаження та встановлення

Відскануйте код АБО або знайдіть **Ewpe Smart** у додатку



market, щоб завантажити та встановити його. Коли програму буде встановлено, зареєструйте обліковий запис і додайте пристрій, щоб отримати дистанційне керування та керування через локальну мережу розумною побутовою технікою.

Для отримання додаткової інформації зверніться до довідки (**Help**) в програмі.

Процес налаштування

1. Відскануйте наведений вище QR-код своїм смартфоном, щоб завантажити та встановити програму.
2. Відкрийте програму і натисніть Зареєструватися для реєстрації.
3. Увійдіть через інтерфейс підказки. Ви також можете перейти на домашню сторінку та клацнути зображення профілю в лівому верхньому куті, щоб увійти.

Операційні системи

Вимоги до смартфона користувача:



Підтримка iOS7.0 і вище



Підтримка Android 4.4 і вище

4. Натисніть + у правому верхньому куті головної сторінки, щоб вибрати додати ваш пристрій.
5. Після вибору вашого кондиціонера ви можете вибрати різні інструменти скидання відповідно до фактичної ситуації. Інтерфейс програми надасть відповідні інструкції з експлуатації для різних інструментів.
6. Скиньте налаштування кондиціонера (перегляньте інструкції з експлуатації в інтерфейсі програми) і натисніть «Далі», щоб автоматично додати побутовий прилад (потрібно ввести пароль Wi-Fi).
7. Або після налаштування та активації кондиціонера натисніть Додати прилад вручну у правому верхньому куті, щоб вибрати бездротову мережу для керування пристроєм. Потім підтвердьте сімейний Wi-Fi і організуйте налаштування.
8. Після завершення скидання пристрою та заповнення правильної інформації виконайте пошук пристрою та організуйте налаштування.

Налаштування основних функцій

На головній сторінці клацніть пристрій у списку пристроїв і увійдіть в інтерфейс роботи пристрою.

Встановіть бажаний режим, температуру та швидкість вентилятора.

Розширені налаштування

Натисніть FUNC у нижньому лівому куті в інтерфейсі роботи пристрою, щоб увійти до додаткових налаштувань

Налаштування Swing

Щоб увімкнути або вимкнути функцію гойдання, клацніть «Гойдання вгору вниз» або «Гойдання вліво вправо». Клацніть стрілку в нижньому правому куті піктограми, щоб увійти до встановленого діапазону коливань.

Попереднє налаштування

Виберіть «Таймер», щоб установити час на свій вибір

Налаштування інших функцій

Меню домашньої сторінки (*Homepage menu*)

Натисніть зображення профілю в лівому верхньому куті домашньої сторінки та встановіть кожну функцію в наступному меню.

Сцена (*Scene*)

Натисніть «**Scene**», після чого ви зможете керувати пристроями в попередньо встановленій сцені.

Керування домом

Натисніть «**Home management**», щоб створити керування приладом сім'єю. Ви також можете додати членів сім'ї відповідно до зареєстрованого облікового запису.

Довідка

Натисніть «**Help**» та перегляньте інструкції з експлуатації програми.

ТЕХНІЧНІ ХАРАКТЕРИСТИКИ

Модель			CH-S07FTXF6	CH-S09FTXF6	CH-S12FTXF6	CH-S18FTXF6	CH-S24FTXF6
Продуктивність	холод	кВт	2.2	2.5	3.2	4.6	6.20
	тепло	кВт	2.4	2.8	3.4	5.2	6.50
Джерело електроживлення			~ 220-240В/50Гц/1Ф				
Споживана потужність холод		кВт	0.6	0.68	0.99	1.36	1.78
Споживана потужність тепло		кВт	0.6	0.73	0.92	1.34	1.65
Повітропродуктивність		м ³ /г	500/470/450/420/ 310/290/250	500/470/430/390/ 300/270/250	590/520/480/400/ 350/320/280	1000/960/870/810/ 720/640/600	1050/900/740/690/ 640/590/540
Рівень шуму	вн. блок (м/с/ мак)	дБ(А)	39/36/34/33/ 29/25/22	38/36/34/32/ 28/25/21	41/37/35/33/ 30/26/24	47/45/43/41/ 35/30/28	50/46/44/42/ 40/36/32
	зовн. блок	дБ(А)	50	50	52	55	59
Тип холодоагенту			R32				
Габаритні розміри (ширина/ висота/ глибина)	вн. блок	мм	735×260×190	735×260×190	810×260×190	978×333×248	978×333×248
	зовн. блок	мм	710×450×293	732×555×330	732×555×330	732×555×330	873×555×376
Маса	вн. блок	кг	7,5	7.5	8.5	13.5	14
	зовн. блок	кг	21	24.5	25.0	27.5	36.5
Тип компресора			Роторний				
Осушення		л/г	0,6	0.6	1.4	1.8	1.8
Температурний діапазон	холод	°С	-15~43				
	тепло	°С	-15~24				
Маса холодоагенту		кг	0.45	0.48	0.55	0.77	1.21
Діаметр рідинної магістралі		мм/ дюйм	6.35 / ¼"	6.35 / ¼"	6.35 / ¼"	6.35 / ¼"	6.35 / ¼"
Діаметр газової магістралі		мм/ дюйм	9.52 / ⅜"	9.52 / ⅜"	9.52 / ⅜"	9.52 / ⅜"	12.7 / ½"
Максимальний перепад висоти магістралі		м	10	10	10	10	10
Максимальна довжина магістралі		м	15	15	20	25	25
Відстань між кріпленням		мм	430	455	455	455	528



*Cooper&Hunter постійно працює над удосконаленням своєї продукції, тому інформація, яка приведена в цьому керівництві, може бути змінена без попереднього повідомлення споживачів.

2025/1



66139901914